

DEUTSCH .....	3
ENGLISH .....	18
FRANÇAIS .....	33
ITALIANO .....	48
ESPAÑOL .....	63
NEDERLANDS .....	78
SVENSKA .....	93
SUOMI .....	108
DANSK .....	123
РУССКИЙ .....	138

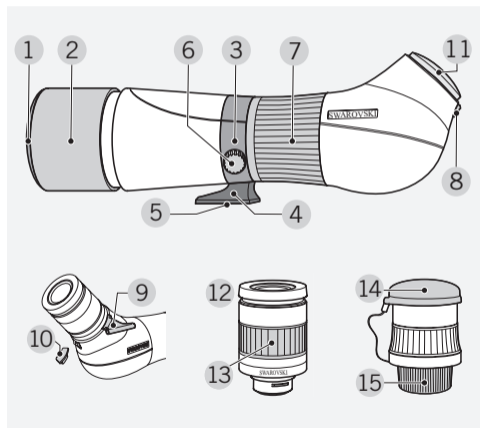

VIELEN DANK, DASS SIE SICH FÜR DIESES SWAROVSKI OPTIK PRODUKT ENTSCHIEDEN HABEN. BEI FRAGEN WENDEN SIE SICH BITTE AN IHREN FACHHÄNDLER ODER KONTAKTIEREN SIE UNS DIREKT UNTER [SWAROVSKIOPTIK.COM](http://SWAROVSKIOPTIK.COM).

# 1. ÜBERBLICK



- 1 Objektivschutzdeckel
- 2 Sonnenblende
- 3 Stativring
- 4 Stativfuß
- 5 Anschlussgewinde für Stativ
- 6 Klemmschraube
- 7 Stellring für Fokussierung
- 8 Okularverriegelung
- 9 Visierhilfe
- 10 Abdeckung des Visieranschlusses
- 11 Bajonettenschutzdeckel
- 12 Okular
- 13 Stellring für Vergrößerungswechsel
- 14 Okularschutzdeckel
- 15 Bajonettenschutzkappe

# 2. BEDIENUNG

## 2.1 OBJEKTIVSCHUTZDECKEL ENTFERNEN

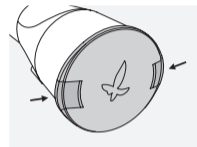

Zum Abnehmen drücken Sie die am Außendurchmesser des Deckels vorstehenden Schnappelemente zusammen.

## 2.2 BAJONETTSCHEUTZDECKEL VOM BAJONETTVERSCHLUSS ENTFERNEN

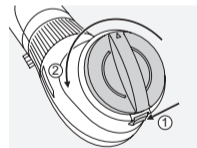

Um den Deckel abzunehmen, schieben Sie die Okularverriegelung am Grundkörper nach unten und drehen den Bajonettenschutzdeckel nach links (gegen den Uhrzeigersinn).

## 2.3 MONTAGE AUF DEN STATIVKOPF

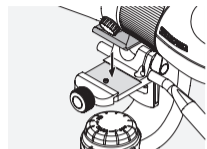

**SWAROVSKI OPTIK Stativkopf**  
Der Stativfuß (AS) passt direkt in den SWAROVSKI OPTIK PTH und CTH Stativkopf.

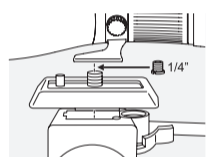

**Sonstige Stativköpfe**  
Der Stativfuß verfügt über ein Anschlussgewinde von 3/8" UNC. Die eingesetzte Überschraube reduziert das Anschlussgewinde auf 1/4" UNC. Das Teleskop passt somit auf jeden gängigen Stativkopf, entweder direkt oder mittels Adapterplatte.

## 2.4 VISIERHILFE

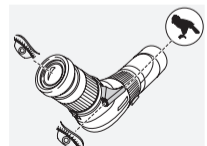

Die montierte Visierhilfe soll Ihnen helfen, das Teleskop auf das zu beobachtende Objekt auszurichten.

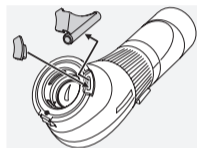
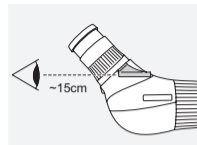

Sollten Sie die montierte Visierhilfe nicht benötigen, ziehen Sie diese bitte heraus und setzen Sie die mitgelieferte Abdeckung ein.

## 2.5 EINSETZEN UND ABNEHMEN DES OKULARS

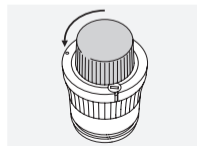

- Entfernen Sie die Bajonettenschutzkappe vom Okular durch Linksdrehung (gegen den Uhrzeigersinn).

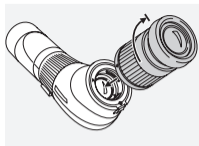

- Bringen Sie die Markierung am Okular mit der Markierung des Bajonettverschlusses zur Deckung.

- Setzen Sie das Okular ein und drehen Sie es nach rechts (im Uhrzeigersinn) bis die Okularverriegelung einrastet.

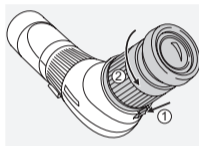

- Zum Herausnehmen des Okulars drücken Sie die Okularverriegelung am Grundkörper nach unten und drehen Sie das Okular nach links (gegen den Uhrzeigersinn), bis es sich herausnehmen lässt.

## 2.6 EINSTELLUNG DER DREHAUGENMUSCHEL

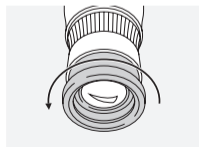

*Verwendung ohne Brille:*

Drehen Sie die Drehaugenmuschel (gegen den Uhrzeigersinn) bis zum Anschlag heraus.

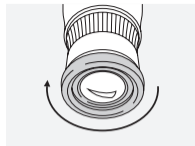

*Verwendung mit Brille:*

Drehen Sie die Drehaugenmuschel (im Uhrzeigersinn) bis zum Anschlag hinein.

## 2.7 EINSTELLEN DER BILDSCHÄRFE

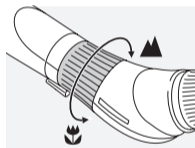

- Drehen Sie für weit entfernte Objekte den Stellring für die Fokussierung nach rechts (im Uhrzeigersinn).

- Durch Drehen des Stellrings nach links (gegen den Uhrzeigersinn) können Sie Objekte in kurzer Entfernung beobachten.

- Um ein ermüdungsfreies Beobachten zu gewährleisten, drehen Sie den Stellring für die Fokussierung etwas nach links (gegen den Uhrzeigersinn), bis das Bild leicht unscharf wird. Anschließend drehen Sie den Stellring nach rechts (im Uhrzeigersinn), bis die maximale Bildschärfe erstmals erreicht wird.

- Damit die Bildschärfe über den gesamten Vergrößerungsbereich erhalten bleibt, sollten Sie die Scharfstellung bei Verwendung des Zoom-Okulars in der höchsten Vergrößerung vornehmen.

### Praxishinweis:

Nützen Sie das Fokussierad des Teleskops zum laufenden Scharfstellen. Dadurch schonen Sie Ihre Augen vor Ermüdung.

## 2.8 VERWENDUNG DES ZOOM-OKULARS

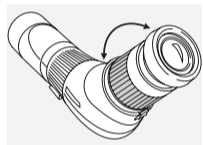

Vergrößerungswechsel:

Drehen des Stellrings nach rechts verringert die Vergrößerung, drehen nach links erhöht die Vergrößerung.

Die eingestellte Vergrößerung können Sie über den Indexpunkt ablesen.

## 2.9 VERÄNDERUNG DER EINBLICKSRICHTUNG

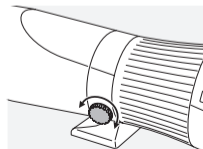

- Drehen Sie die Klemmschraube nach links (gegen den Uhrzeigersinn) – damit lösen Sie die Fixierung des Stativrings.

- Drehen Sie das am Stativ befestigte Teleskop um den Stativring in die gewünschte Position. Rastung bei ATS:  $0^\circ$ ,  $\pm 45^\circ$ ,  $\pm 90^\circ$ , bei STS:  $0^\circ$ ,  $\pm 90^\circ$ .

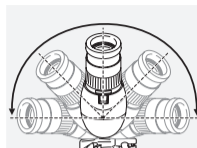

- Drehen Sie die Klemmschraube nach rechts (im Uhrzeigersinn) – damit fixieren Sie den Stativring.

## 2.10 VERWENDUNG DER SONNENBLENDE

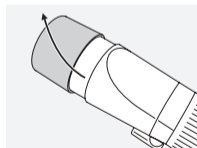

Die integrierte, ausziehbare Sonnenblende hält störendes Seitenlicht fern und schützt das Objektiv vor Regen.

Das Aus- und Einschoben der Sonnenblende führen Sie am besten mit einer leichten Drehbewegung durch.

Die Sonnenblende rastet in ausgezogenem wie auch in eingeschobenem Zustand ein.

Der Objektivschutzdeckel kann auch bei ausgezogener Sonnenblende verwendet werden.

## 2.11 DEMONTAGE DES OKULARSCHUTZDECKELS

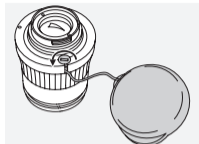

Der Okularschutzdeckel ist mit einer Schnur am Okular fixiert. Durch Lösen der Schraube am Okular mit einem Schraubendreher, können Sie die Schnur samt Deckel vom Okular abnehmen. Bitte setzen Sie die Schraube wieder ein.

## 2.12 NACH GEBRAUCH DES TELESKOPS

- Bitte setzen Sie den Objektiv- und Okularschutzdeckel wieder auf.
- Um das Deckglas im Bajonettverschluss zu schützen, belassen Sie das Okular am Grundkörper und schützen es mit dem Okularschutzdeckel oder schließen Sie den Bajonettverschluss mit der dafür vorgesehenen Abdeckung.
- Extraschutz durch SOC Schutzhülle

## 3. PFLEGE UND WARTUNG

### 3.1 REINIGUNGSTUCH

Mit dem beiliegenden Reinigungstuch aus Mikrofasern können Sie selbst empfindlichste Glasflächen reinigen. Es ist geeignet für Objektive, Okulare und Brillen. Bitte halten Sie das Reinigungstuch sauber, da Verunreinigungen die Linsenoberfläche beschädigen können. Ist das Tuch verschmutzt, können Sie es in handwarmer Seifenlauge waschen und an der Luft trocknen lassen. Verwenden Sie es bitte ausschließlich zur Reinigung von Glasflächen!

### 3.2 REINIGUNG

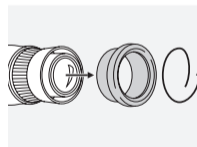

Wir haben alle Elemente und Oberflächen so ausgelegt, dass sie pflegeleicht sind.

Um die optische Brillanz Ihres Teleskops dauerhaft zu gewährleisten, sollten Sie die Glasoberflächen schmutz-, öl- und fettfrei halten. Zur Reinigung der Optik entfernen Sie zuerst gröbere Partikel mit einem Optikpinsel. Zur nachfolgenden gründlichen

Reinigung empfiehlt sich leichtes Anhauchen und Reinigung mit dem Reinigungstuch.



Das Gehäuse pflegen Sie am besten mit einem weichen, feuchten Putztuch (nicht mit dem Optik-Reinigungstuch). Bei starker Verschmutzung (z. B. Sand) ist die Drehaugenmuschel komplett abschraubbar und somit sehr einfach zu reinigen.

### 3.3 VERWENDUNG VON INSEKTENSCHUTZMITTELN

Der Wirkstoff DEET (Insektenschutzmittel) kann – je nach Konzentration – Kunststoffe sowie lackierte Oberflächen beeinträchtigen. Dies ist besonders der Fall, wenn das Mittel frisch aufgetragen wurde und noch feucht auf der Haut bzw. den Händen ist und dann mit der Oberfläche in Berührung kommt.

Alternativ können Insektenschutzmittel auf Basis von ICARIDIN verwendet werden.

### 3.4 AUFBEWAHRUNG



Sie sollten Ihr Teleskop an einem gut gelüfteten dunklen Ort aufbewahren.

Ist das Teleskop nass, muss es vorher getrocknet werden.

In Tropengebieten oder in Gegenden mit hoher Umgebungsfuchtigkeit ist der beste Lagerort ein luftdichter Behälter mit einem Feuchtigkeits-Absorptionsmittel (z.B. Silikagel).

### 3.5 ANMERKUNGEN

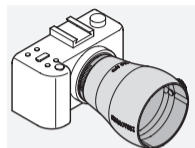

Okulare der SWAROVSKI OPTIK Teleskope AT/ST 80, passen mechanisch in den Bajonettverschluss der Grundkörper aller ATS/STS und ATM/STM 65/80. Die beste optische Abbildungsleistung ist aber nur gewährleistet, wenn Okulare der neuen Baureihe verwendet werden. Machen Sie Ihr Teleskop zum Teleobjektiv mit den Digi-scoping Adaptern von SWAROVSKI OPTIK.

## 4. ZU IHRER SICHERHEIT



### 4.1 WARNUNG!



Niemals mit dem Teleskop in die Sonne blicken! Das führt zu einer Verletzung Ihrer Augen!



## 4.2 ALLGEMEINE HINWEISE



Schützen Sie bitte Ihr Teleskop vor Stößen.

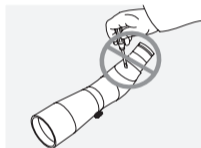

Reparatur- und Servicearbeiten dürfen nur von SWAROVSKI OPTIK Absam (Austria) oder SWAROVSKI OPTIK North America durchgeführt werden, ansonsten erlischt die Garantie.

## GARANTIE

Mit diesem SWAROVSKI OPTIK Produkt haben Sie ein hochwertiges Qualitätserzeugnis erworben, für das wir weltweit gültige Garantie- und Kulanzleistungen gewähren. Für nähere Informationen dazu gehen Sie bitte auf: [https://swarop.tk/general\\_warranty](https://swarop.tk/general_warranty)



## TECHNISCHE DATEN

Alle technischen Daten zu Ihrem Produkt finden Sie unter: [https://swarop.tk/atssts\\_technicaldata](https://swarop.tk/atssts_technicaldata)



Alle Angaben sind typische Werte.

Änderungen in Ausführung und Lieferung sowie Druckfehler sind vorbehalten.

WE THANK YOU FOR CHOOSING THIS PRODUCT FROM SWAROVSKI OPTIK. IF YOU HAVE ANY QUESTIONS, PLEASE CONSULT YOUR SPECIALIST DEALER OR CONTACT US DIRECTLY AT [SWAROVSKIOPTIK.COM](http://SWAROVSKIOPTIK.COM).

## 1. DESCRIPTION

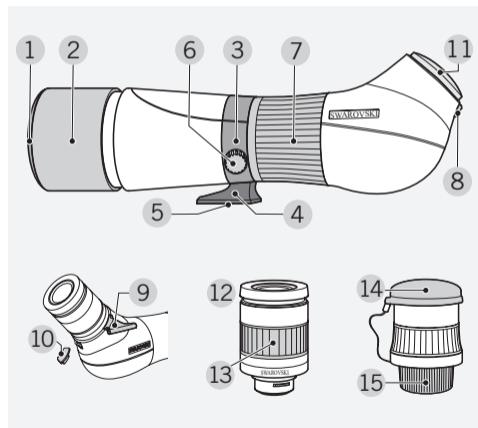

- 1 Protective cap for objective lens
- 2 Sunshield
- 3 Tripod ring
- 4 Tripod base
- 5 Connection thread for tripod
- 6 Locking screw
- 7 Adjustment ring for focusing
- 8 Locking mechanism
- 9 Aiming aid
- 10 Cover of aiming aid connection
- 11 Protective cover for bayonet
- 12 Eyepiece
- 13 Adjustment ring for changing magnification
- 14 Protective cap for eyepiece
- 15 Protective cap for bayonet

## 2. OPERATION

### 2.1 REMOVE THE PROTECTIVE CAP FROM THE LENS

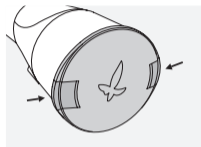

To remove the cap, press together the protruding snap elements at the rim of the cap.

### 2.2 REMOVE THE PROTECTIVE COVER FOR THE BAYONET FROM THE BAYONET LOCK

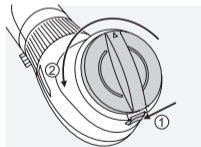

To remove the cover, slide the locking mechanism of the eyepiece downward and turn the protective cover to the left (anti-clockwise).

### 2.3 MOUNTING ON THE TRIPOD HEAD

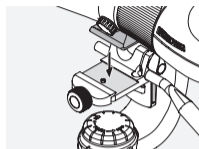

SWAROVSKI OPTIK tripod head

The tripod base (AS) fits directly into the SWAROVSKI OPTIK PTH and CTH tripod head.

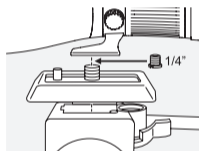

Other tripod heads

The tripod base has a connecting thread of 3/8" UNC. The inserted bush reduces the connecting thread to 1/4" UNC. The spotting scope fits on any standard tripod head, either directly or using an adapter plate.

### 2.4 AIMING AID

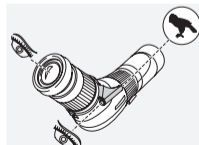

The mounted aiming aid is designed to help you align the spotting scope with the subject to be observed.

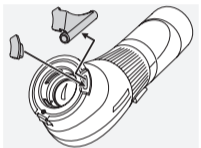
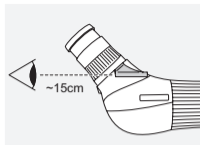

If you do not need the mounted aiming aid, please pull it out and insert the cover supplied.

## 2.5 ATTACHMENT AND DETACHMENT OF THE EYEPIECE

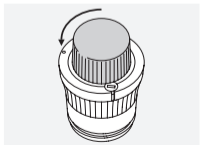

- Remove the protective cap for the bayonet from the eyepiece by screwing it to the left (counterclockwise).

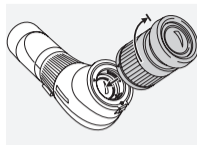

- Align the marking on the eyepiece with the marking on the bayonet fitting.

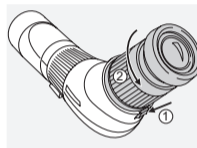

- Insert the eyepiece and turn it to the right (clockwise) until the locking mechanism of the body clicks into the eyepiece.

- To remove the eyepiece, press the locking mechanism of the body downward and turn the eyepiece to the left (anti-clockwise) until it can be removed.

## 2.6 ADJUSTMENT OF THE SCREW-IN-TYPE EYE CUP

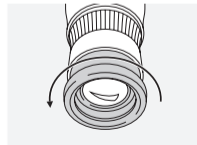

*Use without eyeglasses:*

Turn the eye cup (counterclockwise) until it stops.

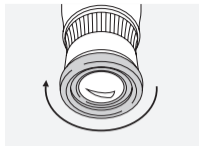

Use with eyeglasses:  
Turn the eye cup (clockwise) until it stops.

## 2.7 FOCUSING

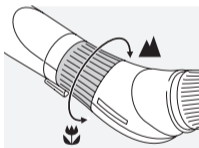

- For distant objects, turn the adjustment ring for focusing to the right (clockwise).
- By turning the adjustment ring to the left (counterclockwise), you can observe objects that are nearer.
- In order to ensure fatigue-free observation, turn the adjustment ring for focusing a bit to the left (counterclockwise) until the image becomes slightly unsharp. Then turn the adjustment ring to the right (clockwise) until the maximum image definition is attained for the first time.

the image becomes slightly unsharp. Then turn the adjustment ring to the right (clockwise) until the maximum image definition is attained for the first time.

- To retain the image definition over the entire range of magnification, you should carry out sharp focusing using the zoom eyepiece with the highest magnification.

### Useful tip:

Use the focusing wheel of the spotting scope for accurate focusing. This reduces eye strain.

## 2.8 USE OF THE ZOOM EYEPIECE

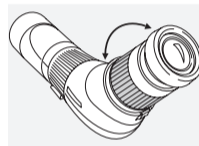

To change magnification:

Turning the adjustment ring to the right (clockwise) decreases magnification.

Turning it to the left increases the magnification. You will be able to read the magnification above the index point.

## 2.9 CHANGING THE VIEWING ANGLE

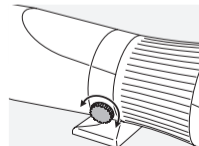

- Turn the locking screw to the left (counterclockwise) to unlock the tripod ring in position.

• With the scope on a tripod, turn the body of the scope to the desired viewing position. The ATS will click into place at:  $0^\circ$ ,  $\pm 45^\circ$ ,  $\pm 90^\circ$ . The STS will click into place at:  $0^\circ$ ,  $\pm 90^\circ$ .

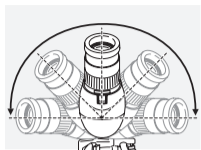

- Turn the locking screw to the right (clockwise) to lock the tripod ring in position.

## 2.10 USING THE SUNSHIELD

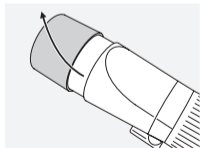

The integrated, extendable sunshield keeps away disturbing lateral light and protects the objective lens from rain. The sunshield is best slid out and in with a slight rotary motion.

It snaps in when extended as well as when retracted.

The protective cap for the objective lens can also be used

when the sunshield is extended.

## 2.11 DISASSEMBLY OF THE PROTECTIVE CAP FOR THE EYEPIECE

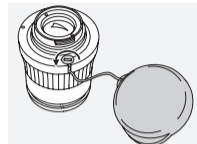

The protective cap for the eyepiece is attached to the eyepiece with a cord. By loosening the screw on the eyepiece with a screwdriver, you can remove the cord with the cap from the eyepiece. Please reinsert the screw.

## 2.12 AFTER USING THE OBSERVATION SPOTTING SCOPE

- Please put the protective cap for the objective lens back on.
- In order to protect the cover glass in the bayonet fitting, leave the eyepiece mounted and protect it by putting on its protective cap or close the bayonet fitting with the cover provided for this purpose.
- Additional protection with the SOC stay-on case.

## 3. MAINTENANCE AND CARE

### 3.1 LENS-CLEANING CLOTH

You can clean high sensitive lens surfaces with the enclosed special microfibre cloth. It is suitable for objective lens, ocular lens and eye-glasses.

Please keep the cloth clean, as dirt can damage the lens surface. If the cloth gets dirty, it can be washed in luke-warm soapy water and air-dried. Please use it exclusively for cleaning lens surfaces!

### 3.2 CLEANING

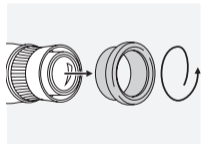

We have designed all elements and surfaces to require little care. To ensure the long-lasting optical brilliance of your spotting scope, you should keep the glass surfaces free of dirt, oil and grease. When cleaning the lenses, first remove larger particles with an optical lens brush. For the subsequent thorough cleaning we recommend breathing onto the lens surface to form a coat of condensation and then cleaning it with a soft, moist cloth.



The housing is best cleansed with a soft, moist cloth (don't use the lens-cleaning cloth).

In the event of hard-to-remove dirt (e.g. sand) the eye cups can be unscrewed and cleaned easily.

### 3.3 USING INSECT REPELLENTS

The active agent DEET (insect repellent) may – depending on the concentration – damage both synthetic materials and varnished surfaces. In particular, in cases where the product is newly applied and still damp on skin or hands which then come into contact with the surface.

As an alternative, insect repellents based on ICARIDIN can be used.

### 3.4 STORAGE



You should keep your spotting scope in a well-ventilated and dark place.

A wet spotting scope should to be dried before storage. In tropical regions or regions with a high humidity the best place to store the instrument in is an air-tight receptacle along with a moisture-absorbing agent (e.g. silica gel).

### 3.5 COMMENTS

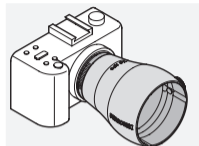

Eyepieces of the SWAROVSKI OPTIK AT and ST 80 spotting scopes fit mechanically into the bayonet lock of the main bodies ATS/STS and ATM/STM 65/80. But the best optical imaging is ensured if eyepieces of the new series are used. Turn your spotting scope into a telephoto lens using the SWAROVSKI OPTIK digiscoping adapters.

## 4. FOR YOUR SAFETY



### 4.1 WARNING!



Never look at the sun with the spotting scope! This leads to injury of your eyes!

### 4.2 GENERAL INFORMATION



Please protect your spotting scope from jolts and jars.

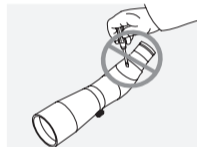

Repair and service work shall only be carried out by either SWAROVSKI OPTIK Absam (Austria) or SWAROVSKI OPTIK North America and any work by non-authorised parties shall render the warranty void.



## WARRANTY

This product from SWAROVSKI OPTIK is a high-quality instrument for which we grant worldwide warranty and goodwill services. For more information, please visit: [https://swarop.tk/general\\_warranty](https://swarop.tk/general_warranty)



## TECHNICAL DATA

You can find all technical data for your product at: [https://swarop.tk/atssts\\_technicaldata](https://swarop.tk/atssts_technicaldata)



All details are typical values.

We reserve the right to make changes regarding design and delivery. We accept no liability for printing errors.

MERCI D'AVOIR CHOISI CE PRODUIT  
DE LA MAISON SWAROVSKI OPTIK.  
POUR TOUTE QUESTION ADRESSEZ-VOUS  
À VOTRE DÉTAILLANT OU  
CONTACTEZ-NOUS DIRECTEMENT SUR  
SWAROVSKIOPTIK.COM.

## 1. DESCRIPTION

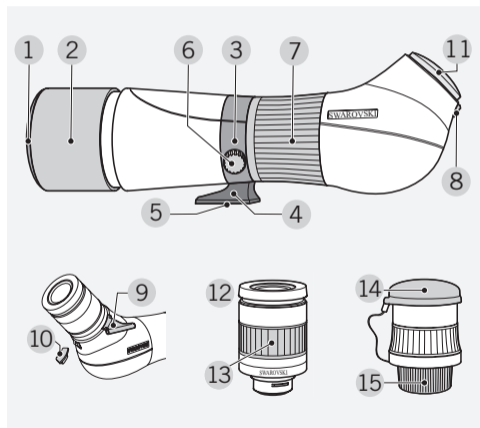

- 1 Capuchon protecteur de l'objectif
- 2 Pare-soleil intégré
- 3 Bague de trépied
- 4 Pièce de raccord au trépied
- 5 Filet de raccord pour trépied
- 6 Vis de serrage
- 7 Bague de réglage pour la focalisation
- 8 Dispositif de verrouillage
- 9 Viseur
- 10 Couverture du raccord de viseur
- 11 Couvercle de protection à baïonnette
- 12 Oculaire
- 13 Bague de réglage pour changement d'agrandissement
- 14 Capuchon de protection de l'oculaire
- 15 Capuchon de protection à baïonnette

## 2. MISE EN SERVICE

### 2.1 RETIRER LE CAPUCHON PROTECTEUR DE L'OBJECTIF

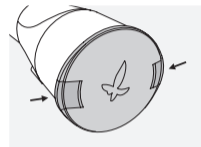

Afin de l'enlever, appuyez sur les éléments à déclic placés en bordure du couvercle et retirez-le.

### 2.2 RETIRER LE COUVERCLE DE PROTECTION A BAÏONNETTE DU JOINT A BAÏONNETTE

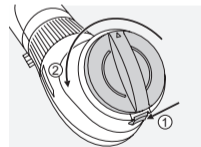

Afin de retirer le couvercle, poussez le dispositif de verrouillage situé sur le corps de base vers le bas et tournez le couvercle de protection à baïonnette vers la gauche (dans le sens inverse des aiguilles d'une montre).

## 2.3 MONTAGE SUR LA TÊTE DU TRÉPIED

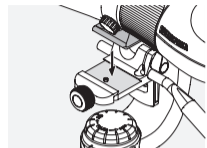

SWAROVSKI OPTIK Tête de trépied  
Le pied du trépied (AS) se monte directement dans la PTH et CTH tête de trépied SWAROVSKI OPTIK.

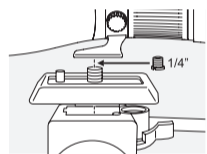

Autres têtes de trépied  
La pièce de raccord au trépied est équipée d'un filet de raccord de 3/8" UNC. La vis de recouvrement intégrée réduit le filet de raccord à 1/4" UNC. Ainsi, la longue-vue d'observation convient pour chaque tête de trépied standard, soit directement, soit au moyen d'une plaque d'adaptation.

## 2.4 VISEUR

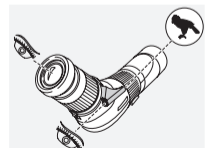

Le viseur intégré a pour but de vous aider à orienter le télescope sur l'objet à observer.

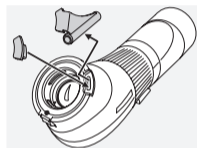
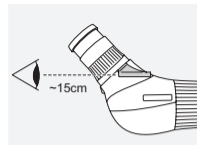

Si le viseur intégré ne devait vous être d'aucune utilité, veuillez le retirer et le revêtir du capuchon qui vous aura été livré avec l'appareil.

## 2.5 PLACER ET RETIRER L'OCULAIRE

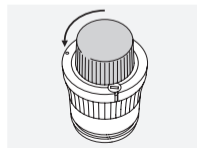

- Retirez le capuchon de protection à baïonnette de l'oculaire en le tournant vers la gauche (dans le sens inverse des aiguilles d'une montre).

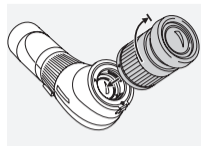

- Faites correspondre la marque située sur l'oculaire à celle figurant sur le couvercle à baïonnette.
- Insérez l'oculaire et tournez-le vers la droite (dans le sens des aiguilles d'une montre) jusqu'à ce que le système de verrouillage de l'oculaire s'immobilise.

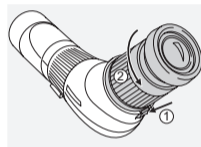

- Pour retirer l'oculaire, tirez vers le bas son dispositif de verrouillage situé sur le corps de base et tournez l'oculaire vers la gauche (dans le sens inverse des aiguilles d'une montre) jusqu'à ce qu'on puisse le retirer.

## 2.6 REGLAGE DE LA BONNETTE OCULAIRE ROTATIVE

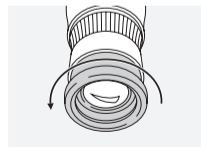

- Utilisation sans lunettes :*  
Faites tourner la bonnette oculaire rotative (dans le sens inverse des aiguilles d'une montre) jusqu'à la butée.

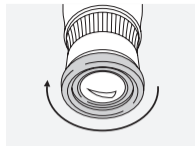

- Utilisation avec des lunettes :*  
Faites tourner la bonnette oculaire rotative (dans le sens des aiguilles d'une montre) jusqu'à la butée.

## 2.7 REGLAGE DE LA NETTETE DE L'IMAGE

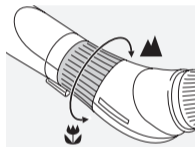

- Pour voir des objets très éloignés, faites tourner la bague de réglage de la focalisation vers la droite (dans le sens des aiguilles d'une montre).
- En faisant tourner la bague de réglage de la focalisation vers la gauche (dans le sens inverse des aiguilles d'une montre), vous pourrez observer des objets situés à proximité.
- Afin d'éviter toute fatigue pendant l'observation, tournez légèrement la bague de réglage de la focalisation vers la gauche (dans le sens inverse des aiguilles d'une montre) jusqu'à ce que l'image devienne un peu floue. Ensuite, tournez la bague de réglage vers la droite (dans le sens des aiguilles d'une montre) jusqu'à obtenir une première netteté d'image maximale.
- Pour conserver la netteté d'image sur tout le domaine d'agrandissement, nous vous recommandons de la régler au degré d'agrandissement maximal si vous utilisez l'oculaire à zoom.

### Conseil utile :

Servez-vous de la molette de focalisation de la longue-vue pour davantage de précision. Ce mécanisme permet de réduire la fatigue visuelle.

## 2.8 UTILISATION DE L'OCULAIRE A ZOOM

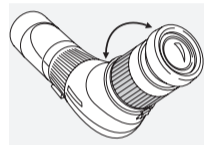

Changement du grossissement:

En tournant la bague de réglage vers la droite (dans le sens des aiguilles d'une montre), on diminue le grossissement.

En tournant la bague de réglage vers la gauche (dans le sens inverse des aiguilles d'une montre), on augmente le grossissement.

Le point indicateur vous permettra de lire votre degré d'agrandissement.

## 2.9 MODIFICATION DE LA DIRECTION DE L'OCULAIRE

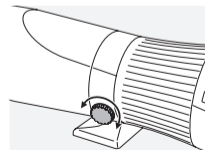

- Tournez la vis de serrage vers la gauche (dans le sens inverse des aiguilles d'une montre): vous ôtez ainsi la fixation de la bague de trépied.

- Faites tourner le télescope fixé sur le trépied autour de la bague de trépied et orientez-le dans la position requise. ATS: encliquetage à 0°, ±45°, ±90°. STS: encliquetage à 0°, ±90°.

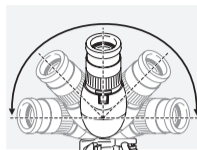

- Vous fixerez la bague de trépied en tournant la vis de serrage vers la droite (dans le sens des aiguilles d'une montre).

## 2.10 UTILISATION DU PARE-SOLEIL INTEGRE

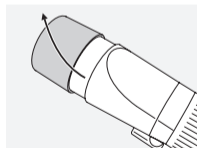

Le pare-soleil intégré et amovible détourne toute lumière latérale indésirable et protège l'objectif de la pluie.

Il vous sera plus facile d'insérer ou retirer le pare-soleil en le faisant quelque peu tourner.

Le pare-soleil s'encliquète de la même manière s'il est inséré ou retiré.

Le capuchon de protection de l'objectif peut également être utilisé lorsque le pare-soleil est retiré.

## 2.11 DEMONTAGE DU COUVERCLE DE PROTECTION DE L'OCULAIRE

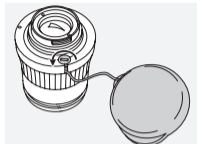

Le capuchon de protection de l'oculaire est relié à celui-ci par une ficelle. En dévissant la vis située sur l'oculaire à l'aide d'un tournevis, il vous sera possible d'en retirer la ficelle en même temps que le couvercle. Veuillez ensuite remettre la vis en place.

## 2.12 APRES UTILISATION DU TELESCOPE

- Veuillez remettre le capuchon de protection de l'objectif en place.
- Afin de protéger le verre de couverture dans le capuchon à baïonnette, laissez l'oculaire sur le corps de base et protégez-le avec le capuchon de protection de l'oculaire ou en fermant la couverture à baïonnette à l'aide du couvercle prévu à cet usage.
- Protection supplémentaire fournie par l'étui d'utilisation SOC.

## 3. ENTRETIEN ET MAINTENANCE

### 3.1 TISSU DE NETTOYAGE

Ce tissu spécial fait de microfibres est idéal pour nettoyer les verres les plus délicats : objectifs, oculaires et lunettes.

Veillez à ce que ce tissu reste toujours propre car des impuretés risqueraient de rayer la surface des lentilles. Lorsque le tissu est sale, il suffit de le laver à l'eau tiède et savonneuse et de le faire sécher à l'air. Ne l'utilisez que pour nettoyer des surfaces de verre !

### 3.2 NETTOYAGE

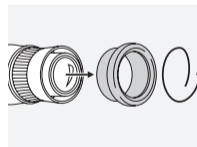

Tous les éléments et surfaces sont conçus de façon qu'ils soient d'un entretien facile. Pour pouvoir garantir durablement la brillance optique de vos télescopes, il faut absolument éviter tout contact avec la saleté, l'huile ou la graisse. Lorsque vous nettoyez une optique, commencez par enlever les grosses particules à l'aide d'un pinceau spécial. Pour le nettoyage en profondeur, nous vous recommandons d'humecter légèrement la surface avec votre respiration et de la nettoyer à l'aide d'un tissu spécial.



Servez-vous de préférence d'un chiffon doux et humide pour nettoyer le boîtier.

En cas de fort encrassement (par ex. du sable), vous pouvez entièrement dévisser les bonnettes oculaires pour rendre le nettoyage plus aisés.

### 3.3 UTILISATION DE PRODUITS INSECTIFUGES

L'agent actif DEET (insectifuge) peut, selon sa concentration, endommager les matériaux synthétiques et les surfaces vernies. C'est notamment le cas lorsque le produit récemment appliqué sur la peau ou les mains est encore humide et se trouve en contact avec la surface.

Les produits insectifuges à base d'ICARIDIN peuvent être utilisés à la place.

### 3.4 ENTREPOSAGE



Nous vous recommandons d'entreposer vos télescopes à un endroit sombre et bien aéré.

Lorsque les télescopes sont mouillées, il faut au préalable les sécher.

Dans les zones tropicales ou dans des régions où règne une forte humidité ambiante, il vaut mieux entreposer vos longues-vues d'observation dans un étui étanche à l'air doté d'un

produit absorbant l'humidité (du type Silicagel).

### 3.5 REMARQUES

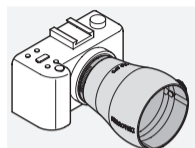

La mécanique des oculaires des télescopes SWAROVSKI OPTIK AT et ST s'adapte au dispositif de verrouillage à baïonnette des corps de base des modèles ATS/STS et ATM/STM 65/80. Une puissance de représentation optimale n'est toutefois garantie que par l'utilisation des oculaires de la nouvelle gamme de construction. Transformez votre longue-vue en super téléobjectif en vous servant du adaptateur de digiscopie SWAROVSKI OPTIK.

## 4. POUR VOTRE SECURITE

### 4.1 AVERTISSEMENT !



Ne regardez en aucun cas directement le soleil à travers votre télescope ! Vous risqueriez des lésions oculaires !

## 4.2 RECOMMANDATIONS D'ORDRE GENERAL



Veillez mettre votre télescope à l'abri de chocs.

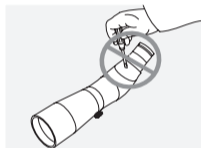

Les travaux de réparations et de remise en état ne doivent être effectués que par SWAROVSKI OPTIK Absam (Austria) ou par SWAROVSKI OPTIK North America. Faute de quoi la garantie ne serait plus valable.

## GARANTIE

Ce produit SWAROVSKI OPTIK est un instrument de haute qualité, pour lequel nous accordons une garantie mondiale et des gestes commerciaux. Pour plus d'informations, veuillez consulter le site web : [https://swarop.tk/general\\_warranty](https://swarop.tk/general_warranty)



## CARACTÉRISTIQUES TECHNIQUES

Vous trouverez toutes les caractéristiques techniques relatives à votre produit à l'adresse suivante : [https://swarop.tk/atssts\\_technicaldata](https://swarop.tk/atssts_technicaldata)



Toutes les données sont des valeurs standard.

Sous réserve de modifications ultérieures concernant la conception, la livraison et les erreurs d'impression.



LA RINGRAZIAMO PER AVER SCELTO UN  
PRODOTTO SWAROVSKI OPTIK. PER  
ULTERIORI INFORMAZIONI LA PREGHIAMO  
DI RIVOLGERSI AD UN RIVENDITORE  
AUTORIZZATO OPPURE CI CONTATTI SU  
SWAROVSKIOPTIK.COM.

## 1. DESCRIZIONE

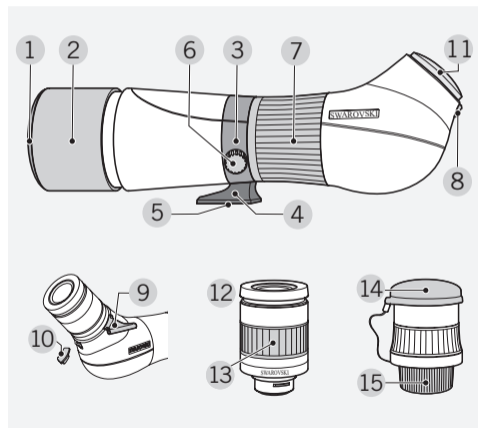

- 1 Coperchietto di protezione obiettivo
- 2 Schermo paraluce
- 3 Anello del treppiede
- 4 Piedino per l'innesto nel treppiede
- 5 Attacco treppiede con sede fissaggio vite
- 6 Vite di arresto
- 7 Anello per la focalizzazione
- 8 Dispositivo di bloccaggio dell'oculare
- 9 Puntatore
- 10 Coperchietto di protezione dell'attacco del puntatore
- 11 Coperchietto di protezione dell'innesto a baionetta
- 12 Oculare
- 13 Anello di regolazione per cambiare l'ingrandimento
- 14 Coperchietto di protezione dell'oculare
- 15 Coperchio di protezione dell'innesto a baionetta dell'oculare

## 2. USO

### 2.1 TOGLIERE IL COPERCHIETTO DI PROTEZIONE DALL'OBBIETTIVO

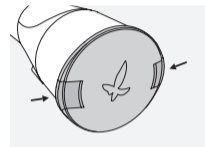

Per togliere il coperchietto premere le due linguette a scatto poste sul bordo esterno del coperchietto.

### 2.2 TOGLIERE IL COPERCHIETTO DI PROTEZIONE DALL'INNESTO A BAIONETTA

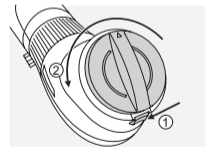

Per rimuovere il coperchietto spingere verso il basso il dispositivo di bloccaggio dell'oculare sul corpo base e ruotare il coperchietto di protezione verso sinistra (in senso antiorario).

### 2.3 MONTAGGIO SULLA TESTA DEL TREPIEDE

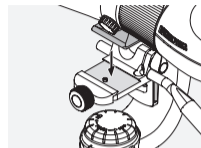

Testa del treppiede SWAROVSKI OPTIK  
La base del treppiede (AS) si inserisce direttamente nella PTH/CTH testa per treppiede SWAROVSKI OPTIK.

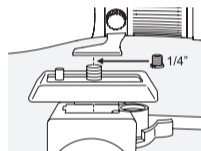

Altre teste del treppiede  
Il piedino del cannocchiale si fissa ad un attacco filettato da 3/8" UNC. La vite inserita riduce l'attacco filettato a 1/4" UNC. Il cannocchiale da osservazione si adatta quindi su qualsiasi testa del treppiede standard, direttamente o tramite una piastra adattatore.

### 2.4 PUNTATORE

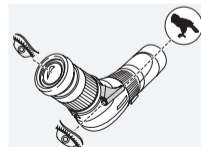

Il puntatore montato aiuta ad orientare il cannocchiale sull'oggetto da osservare.

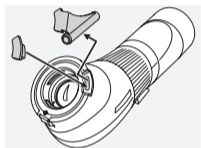
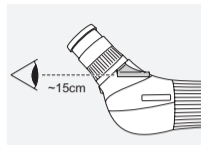

Se il puntatore non dovesse servire, estrarlo e inserire la copertura in dotazione.

## 2.5 INSERIMENTO E RIMOZIONE DELL'OCULARE

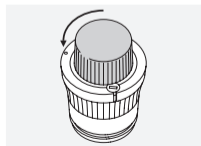

- Togliere il coperchietto di protezione dell'innesto a baionetta dall'oculare ruotandolo verso sinistra (in senso antiorario).

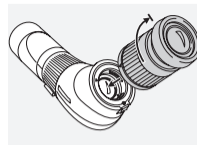

- Sovraporre il punto contrassegnato dell'oculare con quello dell'innesto a baionetta.

- Inserire l'oculare e girarlo verso destra (in senso orario) finché il dispositivo d'arresto dell'oculare si innesta.

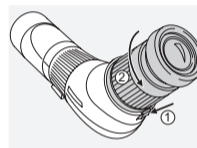

- Per smontare l'oculare premere verso il basso il dispositivo di bloccaggio dell'oculare sul corpo base e ruotare l'oculare verso sinistra (in senso antiorario) finché si libera.

## 2.6 REGOLAZIONE DELLA CONCHIGLIA OCULARE

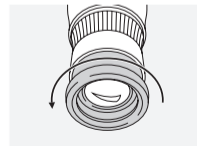

*Uso senza occhiali:*

estare la conchiglia oculare girevole (girando in senso antiorario) fino al punto d'arresto.

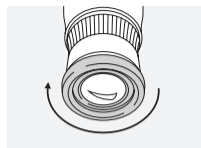

Uso con occhiali:

fare rientrare la conchiglia oculare girevole (in senso orario) fino al punto d'arresto.

## 2.7 COME REGOLARE LA NITIDEZZA DELL'IMMAGINE

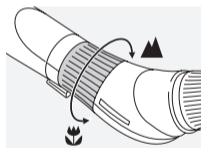

- Per osservare oggetti lontani ruotare l'anello di regolazione della messa a fuoco verso destra (in senso orario).
- Per osservare oggetti a breve distanza girare l'anello di regolazione verso sinistra (in senso antiorario).
- Per poter vedere in modo nitido, girare l'anello di regolazione della messa a fuoco leggermente verso sinistra (in senso

antiorario) finché l'immagine diventa leggermente sfuocata. Quindi ruotare l'anello di regolazione verso destra (in senso orario) finché l'immagine risulta perfettamente nitida.

- Per mantenere la nitidezza dell'immagine nell'intero campo focale, per la messa a fuoco usare lo zoom con il massimo ingrandimento.

**Suggerimento utile:**

Usate la ghiera per la messa a fuoco del cannocchiale da osservazione, per una messa a fuoco precisa. Questo riduce l'affaticamento della vista.

## 2.8 IMPIEGHI DELL'OCULARE ZOOM

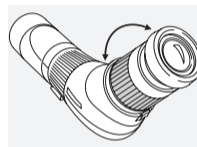

Cambio d'ingrandimento:

Girando l'anello di regolazione verso destra (in senso orario) l'ingrandimento viene ridotto.

Girando l'anello di regolazione verso sinistra (in senso antiorario) l'ingrandimento viene aumentato.

L'ingrandimento fissato è visibile sulla tacca di posizione.

## 2.9 MODIFICARE LA DIREZIONE DELL'OSSERVAZIONE

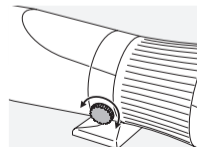

• Per allentare l'anello del treppiede girare la vite d'arresto verso sinistra (in senso antiorario).

• Girare nella posizione desiderata il cannocchiale da osservazione, fissato sul treppiede. ATS: gli innesti sono  $0^\circ$ ,  $\pm 45^\circ$ ,  $\pm 90^\circ$ . STS: gli innesti sono  $0^\circ$ ,  $\pm 90^\circ$ .

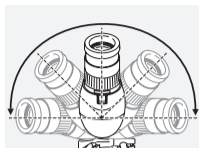

- Per fissare l'anello del treppiede girare la vite d'arresto verso destra (in senso orario).

## 2.10 IMPIEGO DELLO SCHERMO PARALUCE

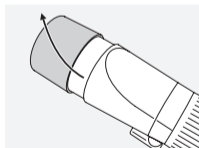

Lo schermo paraluce, integrato ed estraibile, protegge l'obiettivo dalla fastidiosa luce laterale e dalla pioggia. L'inserimento e l'estrazione dello schermo paraluce viene effettuato semplicemente con una leggera torsione. Lo schermo paraluce si innesta sull'obiettivo sia esso estratto che inserito.

Il coperchietto di protezione dell'obiettivo può essere usato anche con lo schermo paraluce estratto.

## 2.11 SMONTAGGIO DEL COPERCHIETTO DI PROTEZIONE DELL'OCULARE

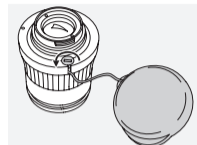

Il coperchietto di protezione dell'oculare è fissato con una cordicella sull'oculare. Svitando con un cacciavite la vite sull'oculare si può togliere la cordicella ed il coperchietto. Riposizionare quindi nuovamente la vite.

## 2.12 DOPO L'USO DEL CANNOCCHIALE DA OSSERVAZIONE

- Riapplicare il coperchietto di protezione sull'obiettivo.
- Per proteggere la lente esterna posta sull'innesto a baionetta lasciare l'oculare sullo strumento e coprire con il coperchietto di protezione oppure chiudere l'innesto a baionetta con il suo coperchietto.
- Massima protezione grazie all'involucro esterno SOC.

## 3. CURA E MANUTENZIONE

### 3.1 PANNO DETERGENTE

Con l'ausilio dello speciale panno in microfibra sarà possibile effettuare la pulizia delle superfici in vetro più delicate. Con esso potete effettuare Voi stessi la pulizia di obiettivi, oculari ed occhiali.

Vi preghiamo di tenerlo pulito dato che lo sporco può danneggiare la superficie delle lenti. Nel caso il panno si sporchi, si può lavarlo con acqua saponata tiepida e lasciarlo asciugare all'aria. Usare il panno detergente esclusivamente per la pulizia delle superfici in vetro!

### 3.2 PULIZIA

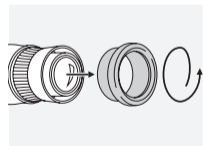

Tutti i componenti e le superfici sono state realizzate in modo da poter essere pulite facilmente. Per poter preservare nel tempo la brillantezza ottica del cannocchiale da osservazione, si consiglia di evitare che le superfici in vetro entrino in contatto con sporco, olio e grasso. Quando effettuate la pulizia dello strumento allontanate dapprima le particelle più grosse con un pennello per ottica. Per la successiva pulizia a fondo, è bene inumidire leggermente le parti con il fiato e pulirle quindi con il panno apposito.



Per la pulizia del corpo del cannocchiale l'ideale è servirsi di un panno morbido ed umido (non usare il panno detergente per l'ottica).

In caso di sporco ostinato (p. es. sabbia), le conchiglie oculari girevoli possono essere svitate completamente e pulite con estrema facilità.

### 3.3 UTILIZZO DI REPELLENTI PER INSETTI

L'agente attivo DEET (repellente per insetti) potrebbe, a seconda della concentrazione, danneggiare i materiali sintetici e le superfici verniciate. In particolare, nei casi in cui il prodotto è stato da poco applicato ed è ancora umido sulla pelle o sulle mani che poi entrano in contatto con la superficie.

Come alternativa, è possibile utilizzare repellenti per insetti a base di ICARIDIN.

### 3.4 STOCCAGGIO



Vi consigliamo di conservare il cannocchiale in un luogo ben aerato e buio.

Nel caso il cannocchiale sia umido, è necessario asciugarlo prima di riporlo.

Nelle regioni tropicali o in zone con elevata umidità dell'aria, il migliore luogo in cui conservarlo è un contenitore ermetico con un assorbente d'umidità (p. es. Silicagel).

### 3.5 COMMENTI

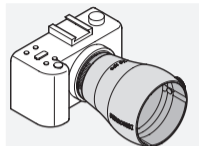

Gli oculari dei cannocchiali SWAROVSKI OPTIK AT e ST 80 sono meccanicamente idonei per l'innesto sul corpo base ATS/STS e ATM/STM 65/80. Ma il migliore rendimento ottico è garantito solo se vengono usati oculari della nuova serie. Trasformate il vostro cannocchiale da osservazione in un teleobiettivo con gli adattatori digiscoping di SWAROVSKI OPTIK.

## 4. PER LA VOSTRA SICUREZZA



### 4.1 ATTENZIONE!



Non guardate mai il sole attraverso il cannocchiale da osservazione! Ciò può causarVi gravi lesioni agli occhi!

### 4.2 AVVERTENZE GENERALI



Proteggete il cannocchiale da osservazione dagli urti.

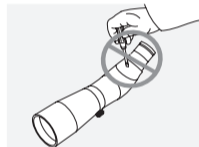

Tutte le riparazioni devono essere eseguite da SWAROVSKI OPTIK Absam (Austria) o SWAROVSKI OPTIK North America. I lavori di riparazione eseguiti da persone non autorizzate, avranno come conseguenza l'annullamento della garanzia.

## GARANZIA

Questo articolo di SWAROVSKI OPTIK è un prodotto di alta qualità, per il quale forniamo servizi di garanzia e correttezza commerciale in tutto il mondo. Per ulteriori informazioni, visitate:

[https://swarop.tk/general\\_warranty](https://swarop.tk/general_warranty)



## DATI TECNICI

Tutti i dati tecnici del prodotto possono essere consultati alla pagina:

[https://swarop.tk/atssts\\_technicaldata](https://swarop.tk/atssts_technicaldata)



Tutti i dati riportati sono valori tipici.

Con la riserva di apportare modifiche a modelli e forniture e salvo errori di stampa.

LE AGRADECEMOS QUE HAYA ELEGIDO  
COMPRAR UN INSTRUMENTO DE  
SWAROVSKI OPTIK. SI TUVIERA CUALQUIER  
DUDA O CONSULTA, PÓNGASE EN  
CONTACTO CON SU AGENTE  
ESPECIALIZADO O DIRECTAMENTE CON  
NOSOTROS EN SWAROVSKIOPTIK.COM.



## 1. DESCRIPCIÓN

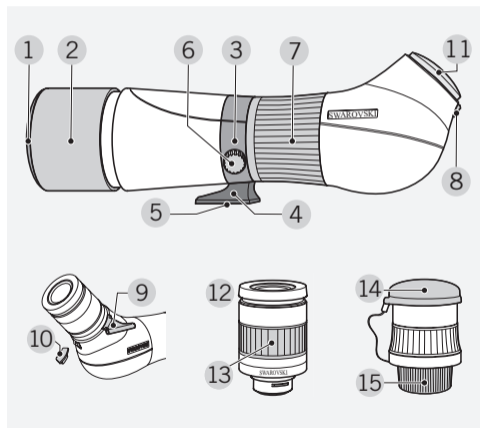

- 1 Tapa protectora de la lente del objetivo
- 2 Parasol
- 3 Rueda del trípode
- 4 Pie adaptador del trípode
- 5 Rosca de montaje sobre el trípode
- 6 Tornillo de sujeción
- 7 Ruedecilla de enfoque
- 8 Seguro de fijación
- 9 Visor
- 10 Tapa de conexión del visor
- 11 Tapa protectora de la bayoneta
- 12 Ocular
- 13 Ruedecilla de cambio de aumentos
- 14 Protector del ocular
- 15 Protector de la bayoneta

## 2. FUNCIONAMIENTO

### 2.1 EXTRAIGA LA TAPA PROTECTORA DE LA LENTE DEL OBJETIVO

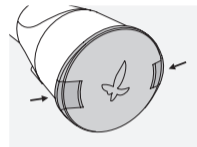

Para quitarla presione simultáneamente los elementos salientes del extremo de la tapa.

### 2.2 EXTRAER LA TAPA DE LA CONEXIÓN DE BAYONETA

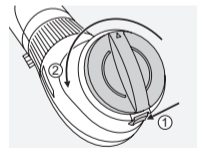

Para extraer la tapa presione el seguro de fijación en el cuerpo del telescopio y gire la tapa protectora de la bayoneta hacia la izquierda (en el sentido contrario a las agujas del reloj).

## 2.3 MONTAJE EN EL CABEZAL DEL TRÍPODE

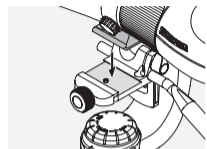

Cabezal del trípode SWAROVSKI OPTIK

El pie del trípode (AS) se encaja directamente en los cabezales de trípode PTH y CTH de SWAROVSKI OPTIK.

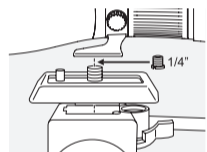

Otros cabezales de trípode

El pie del telescopio dispone de una rosca de 3/8" UNC. El tornillo adaptador reduce la rosca a 1/4" UNC. Por tanto, el telescopio se ajusta a cualquier cabezal de trípode estándar, ya sea directamente o mediante una placa adaptadora.

## 2.4 VISOR

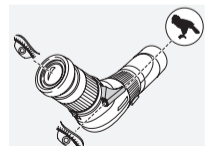

El visor le permite orientar el telescopio hacia el objeto a observar.

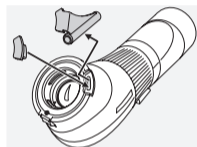
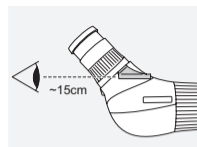

Si no necesita emplear el visor extraígalo y utilice la tapa que se adjunta.

## 2.5 MONTAR Y DESMONTAR EL OCULAR

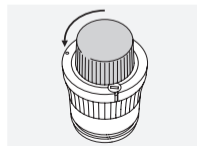

- Retire la tapa protectora de la conexión de bayoneta del ocular girándola hacia la izquierda (en el sentido contrario a las agujas del reloj).

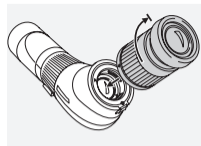

- Alinee la señal en el ocular con la marca en la conexión de bayoneta.
- Monte el ocular y gírelo hacia la derecha (en el sentido de las agujas del reloj) hasta que se que se enganche con el seguro de fijación.

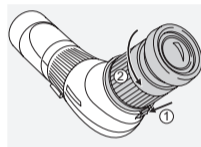

- Para retirar el ocular presione el seguro de fijación hacia el cuerpo y gire el ocular hacia la izquierda (en el sentido contrario a las agujas del reloj) hasta que el ocular quede liberado.

## 2.6 AJUSTE DE LAS COPAS GIRATORIAS DEL OCULAR

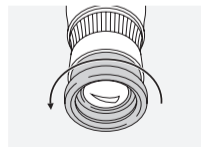

*Empleo sin gafas:*

Gire las copas del ocular en el sentido contrario a las agujas del reloj, hasta que note resistencia.

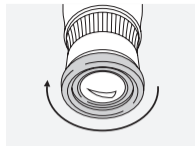

*Empleo con gafas:*

Gire las copas en el sentido de las agujas del reloj, hasta que note resistencia.

## 2.7 ENFOQUE

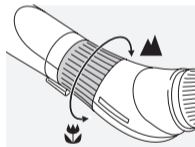

- Para enfocar objetos lejanos gire la rueda de enfoque hacia la derecha (en el sentido de las agujas del reloj).
- Girando la rueda de enfoque hacia la izquierda puede enfocar objetos a corta distancia.
- Para garantizar una observación sin cansancio gire la rueda de enfoque ligeramente hacia la izquierda (en el sentido contrario a las agujas del reloj) hasta que la imagen esté un poco desenfocada. A continuación gire la rueda hacia la derecha hasta que la imagen aparezca de forma nítida.

Si utiliza el ocular variable, el ajuste de enfoque debe realizarse con el máximo número de aumentos. Reducir el número de aumentos no exige reenfoque.

- Si utiliza el ocular variable, el ajuste de enfoque debe realizarse con el máximo número de aumentos. Reducir el número de aumentos no exige reenfoque.

### Consejo útil:

Utilice la rueda de enfoque del telescopio para lograr un enfoque preciso. Esto reduce la fatiga ocular.

## 2.8 UTILIZACIÓN DEL OCULAR CON ZOOM

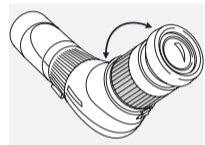

Cambio de aumentos:

Al girar la ruedecilla del ocular a la derecha (en el sentido de las agujas del reloj) se reduce el número de aumentos. Al girar la ruedecilla hacia la izquierda aumenta el número de aumentos.

El número de aumentos es visible sobre el ocular.

## 2.9 MODIFICACIÓN DEL ÁNGULO DE INCLINACIÓN DEL OCULAR

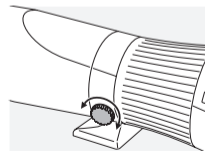

- Gire el tornillo de sujeción hacia la izquierda (en el sentido contrario a las agujas del reloj) para libera la fijación de la rueda del trípode.

- Modifique el ángulo de inclinación del telescopio hasta la posición requerida. Para el ATS existen puntos de ajuste a  $0^\circ$ ,  $\pm 45^\circ$ ,  $\pm 90^\circ$ . Para el STS existe un punto de ajuste a  $0^\circ$ ,  $\pm 90^\circ$ .

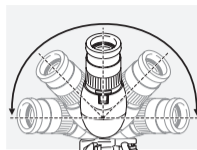

- Gire el tornillo de sujeción hacia la derecha (en el sentido de las agujas del reloj) para fijar la rueda de sujeción al trípode.

## 2.10 UTILIZACIÓN DEL PARASOL

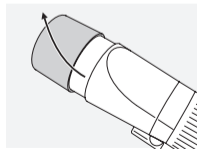

El parasol integrado evita la molesta luz lateral y protege el objetivo de la lluvia.

Para extraer e introducir el parasol, gírelo ligeramente.

El parasol queda fijado en cualquier posición.

La tapa protectora del objetivo puede colocarse también con el parasol extendido.

## 2.11 DESMONTAR LA TAPA PROTECTORA DEL OCULAR

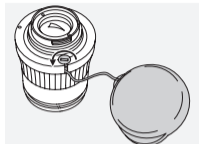

La tapa protectora del ocular está unida al mismo mediante un cordel. Puede desmontar el protector desatomillando un tornillo en el ocular. Por favor, fije de nuevo el tornillo.

## 2.12 DESPUÉS DE UTILIZAR EL TELESCOPIO DE OBSERVACIÓN

- Por favor, cubra de nuevo el objetivo con la tapa protectora.
- Para proteger la cubierta de cristal en la conexión de bayoneta, monte el ocular en el cuerpo y cúbralo con la tapa o use la tapa prevista para el conexión de bayoneta.
- Protección adicional con la funda permanente SOC.

## 3. CUIDADO Y MANTENIMIENTO

### 3.1 PAÑO DE LIMPIEZA

Con su tejido especial de microfibras puede limpiar hasta las superficies de cristal más delicadas. Es un paño ideal para la limpieza de objetivos, oculares y gafas. Este paño debe mantenerse bien limpio para evitar que la suciedad pueda dañar la superficie de la lente. Si el paño se ensucia es necesario lavarlo con agua jabonosa templada y dejar secar después al aire. ¡Utilícelo exclusivamente para limpiar superficies de cristal!

### 3.2 LIMPIEZA

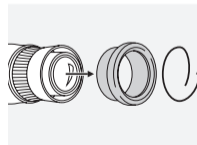

Todos los elementos y superficies del telescopio son fáciles de limpiar.

Para garantizar una visión excelente mantenga las superficies de cristal limpias de suciedad o grasa. Para su limpieza elimine primero con un pincel óptico suave las partículas apreciables. Después se recomienda una limpieza más profunda con ayuda

del aliento y del paño especial de limpieza.



La cubierta del telescopio se limpia fácilmente con un paño suave humedecido.

En caso de estar muy sucios (p.ej. tierra o arena), los anillos de los oculares se pueden desenroscar y ser extraídos para su limpieza.

### 3.3 USO DE REPELENTES DE INSECTOS

El agente activo de repelente de insectos DEET puede - en función de la concentración - dañar los materiales sintéticos y las superficies lacadas o barnizadas. Especialmente en aquellos casos en los que el producto se acaba de aplicar sobre manos o piel y éstas entran en contacto con la superficie cuando todavía están húmedas.

Como alternativa, se pueden utilizar repelentes a base de ICARIDINA.

### 3.4 CONSERVACIÓN



Debe guardar el telescopio en su estuche, en un lugar seco y aireado.

Si están mojado, debe secarlo antes de guardarlo.

En zonas de clima tropical o de una alta humedad ambiental, guárdelos en un envase hermético con algún producto que absorba la humedad (p.ej. bolsitas de silicagel...).

### 3.5 COMENTARIOS

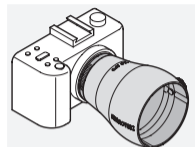

Los oculares de los telescopios SWAROVSKI OPTIK AT y ST 80 ajustan mecánicamente a la conexión de bayoneta del cuerpo de telescopio del ATS/STS y ATM/STM 65/80. Los oculares de la nueva serie garantizan una óptima calidad de imagen. Convierta su telescopio en teleobjetivo utilizando los adaptadores para fotografía digital telescópica de SWAROVSKI OPTIK.

## 4. ¡PARA SU SEGURIDAD!



### 4.1 ¡ATENCIÓN!



¡No mire jamás con el telescopio directamente hacia el sol!  
¡Podría dañar su vista!

## 4.2 RECOMENDACIONES GENERALES



Proteja su telescopio de los golpes.

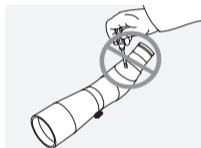

Las reparaciones y el mantenimiento sólo deberán ser llevadas a cabo por SWAROVSKI OPTIK Absam (Austria) o SWAROVSKI OPTIK North America, cualquier trabajo realizado por personas no autorizadas representará la pérdida de la garantía.

## GARANTÍA

Este producto de SWAROVSKI OPTIK es un instrumento de alta calidad para el que concedemos servicios de garantía y buena voluntad a nivel mundial. Si desea obtener más información, visite: [https://swarop.tk/general\\_warranty](https://swarop.tk/general_warranty)



## DATOS TÉCNICOS

Encontrará todos los datos técnicos de su producto en: [https://swarop.tk/atssts\\_technicaldata](https://swarop.tk/atssts_technicaldata)



Todos los datos son valores medios.

Queda reservado el derecho a introducir modificaciones en diseño y entrega. No aceptamos responsabilidad alguna por errores de impresión.

WIJ DANKEN U HARTELIJK DAT U DIT PRODUCT VAN DE FIRMA SWAROVSKI OPTIK GEKOZEN HEBT. MOCHT U VRAGEN HEBBEN, RAADPLEEG DAN A.U.B. UW VAKHANDELAAR OF NEEM DIRECT CONTACT MET ONS OP VIA SWAROVSKIOPTIK.COM.

## 1. OVERZICHT

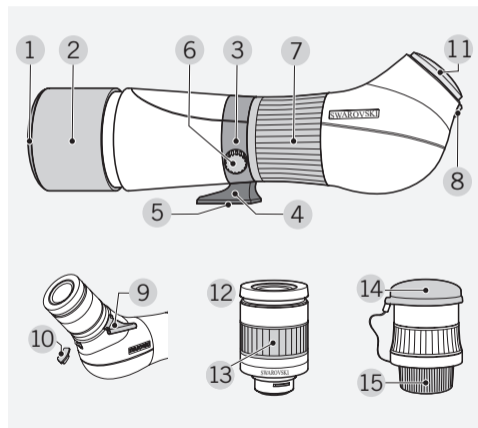

- 1 Objectiefbeschermer
- 2 Zonnekap
- 3 Statieftring
- 4 Statiefvoet
- 5 Statiefaansluitschroefdraad
- 6 Klemschroef
- 7 Afstelring voor scherpstelling
- 8 Oculairvergrendeling
- 9 Vizierhulp
- 10 Afdekking van de vizieraansluiting
- 11 Bajonet-beschermdeksel
- 12 Oculair
- 13 Afstelring voor wisselen van vergroting
- 14 Oculairbeschermer
- 15 Bajonet-beschermer



## 2. BEDIENING

### 2.1 OBJECTIEFBESCHERMKAP VERWIJDEREN

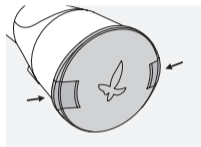

Om deze weg te nemen drukt u de aan de buitenrand van de afdekkap uitstekende snap-in-elementen samen.

### 2.2 BAJONET-BESCHERMDEKSEL VAN DE BAJONETSLUITING VERWIJDEREN

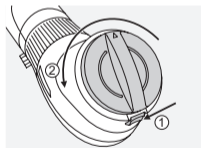

Om het deksel te verwijderen schuift u de oculair-vergrendeling op het basisinstrument naar beneden en draait u het bajonet-beschermdeksel naar links (tegen de wijzers van de klok in).

### 2.3 MONTAGE OP DE STATIEFKOP

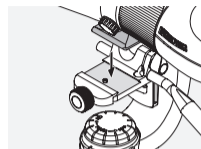

SWAROVSKI OPTIK statiefkop  
De statiefvoet (AS) past direct in de SWAROVSKI OPTIK PTH & CTH statiefkop.

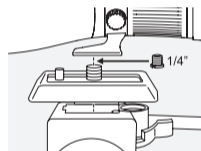

Andere statiefkoppen  
De statiefvoet heeft een aansluit Schroefdraad van 3/8" UNC. De eroverheen geplaatste schroef reduceert de aansluit-schroefdraad tot 1/4" UNC. De telescoop past dus op elke standaard statiefkop, hetzij direct, hetzij met behulp van een adapterplaatje.

### 2.4 VIZIERHULP

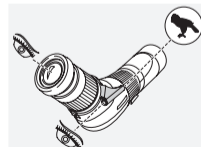

Dankzij de gemonteerde vizierhulp is het eenvoudiger de telescoop op het te observeren object in te stellen.

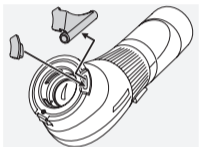
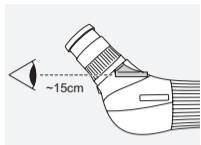

Mocht u de gemonteerde vizierhulp niet nodig hebben, trek hem er dan a.u.b. uit en breng de meegeleverde afdekking aan.

## 2.5 AANBRENGEN EN VERWIJDEREN VAN HET OCULAIR

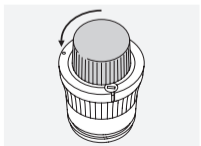

- Verwijder het bajonet-beschermdoekje van het oculair door het naar links te draaien (tegen de wijzers van de klok in).

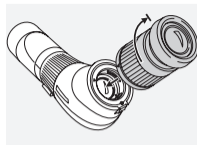

- Breng de markering op het oculair in overeenstemming met de markering van de bajonetsluiting.

- Breng het oculair aan en draai het naar rechts (met de wijzers van de klok mee) tot de oculairvergrendeling vastklikt.

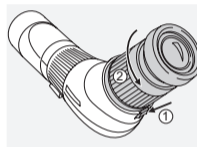

- Om het oculair te verwijderen drukt u de oculairvergrendeling op het basisinstrument naar beneden en draait u het oculair naar links (tegen de wijzers van de klok in) tot het verwijderd kan worden.

## 2.6 INSTELLING VAN DE DRAAIDOPPEN

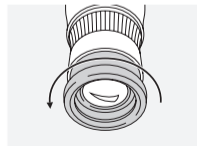

*Gebruik zonder bril:*

Draai de draaidoppen (tegen de wijzers van de klok in) er tot aan de aanslag uit.

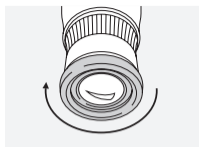

*Gebruik met bril:*

Draai de draaidoppen (met de wijzers van de klok mee) er tot aan de aanslag in.

## 2.7 INSTELLEN VAN DE BEELDSCHERPTE

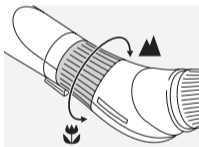

- Voor ver verwijderde objecten draait u de afstelring voor de scherpstelling naar rechts (met de wijzers van de klok mee).
- Door de afstelring naar links (tegen de wijzers van de klok in) te draaien kunt u objecten op korte afstand observeren.
- Om te waarborgen dat u tijdens het observeren niet vermoeid raakt draait u de afstelring voor de scherpstelling een beetje naar links (tegen de wijzers van de klok in) tot het beeld een beetje onscherp wordt. Vervolgens draait u de afstelring naar rechts (met de wijzers van de klok mee) tot de maximale beeldscherpte voor de eerste keer bereikt wordt.

- Om de beeldscherpte over het complete vergrotingsbereik te behouden moet de scherpstelling bij gebruik van het zoom-oculair in de hoogste vergroting plaatsvinden.

**Nuttige tip:**

Gebruik het scherpstelwielje van de telescoop om accuraat scherp te kunnen stellen. Dit vermindert de belasting van de ogen.

## 2.8 GEBRUIK VAN HET ZOOM-OCULAIR

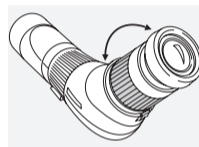

Wisselen van de vergroting:

Het draaien van de afstelring naar rechts (met de wijzers van de klok mee) reduceert de vergroting. Het draaien van de afstelring naar links (tegen de wijzers van de klok in) verhoogt de vergroting. De ingestelde vergroting kunt u via het indexpunt aflezen.

## 2.9 VERANDERING VAN DE INKIJKRICHTING

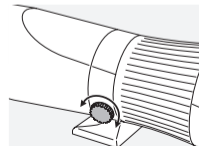

- Draai de klemschroef naar links (tegen de wijzers van de klok in) - zo maakt u de arrêtering van de statiefring los.
- Draai de op het statief bevestigde observatietelescoop om de statiefring in de gewenste positie. Vastzetten bij ATS:  $0^\circ$ ,  $\pm 45^\circ$ ,  $\pm 90^\circ$ , bij STS:  $0^\circ$ ,  $\pm 90^\circ$ .

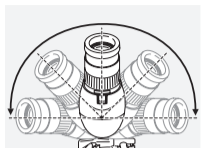

- Draai de klemschroef naar rechts (met de wijzers van de klok mee) – hiermee arreteert u de statiefring.

## 2.10 GEBRUIK VAN DE ZONNEKAP

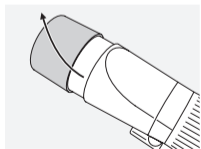

De geïntegreerde, uitschuifbare zonnekap verhindert het invallen van storend zijlicht en beschermt het objectief tegen regen.

De zonnekap laat zich het beste met een lichte draaibeweging in- en uitschuiven.

Zowel uit- als ingeschoven laat de zonnekap zich arreteren.

De objectiefbeschermer kan ook bij uitgeschoven zonnekap worden gebruikt.

## 2.11 DEMONTAGE VAN DE OCULAIRBESCHERMKAP

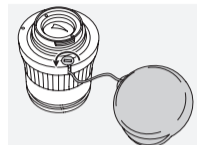

De oculairbeschermer is met een koordje aan het oculair bevestigd. Door de schroef op het oculair met een schroevendraaier los te draaien kunt u het koordje met de beschermer van het oculair verwijderen. Draai de schroef er a.u.b. weer in.

## 2.12 NA GEBRUIK VAN DE OBSERVATIE-TELESCOOP

- Zet de objectiefbeschermer er a.u.b. weer op.
- Om het dekglas in de bajonetsluiting te beschermen laat u het oculair op het basisinstrument zitten en beschermt het met de oculairbeschermer of u sluit de bajonetsluiting met de hiervoor bestemde afdekking af.
- Extra bescherming met het SOC permanent etui.

## 3. ONDERHOUD EN REINIGING

### 3.1 REINIGINGSDOEKJE

Met dit speciale doekje van microvezels kunt u zelfs de meest gevoelige glazen oppervlakken reinigen. Het is geschikt voor objectieven, oculairen en brillen. Houd het reinigingsdoekje a.u.b. schoon, omdat verontreinigingen het oppervlak van de lens kunnen beschadigen. Als het doekje vuil is, kunt u het in een handwarm zeepsoepje wassen en aan de lucht laten drogen. Gebruik het a.u.b. uitsluitend voor het reinigen van glazen oppervlakken!

### 3.2 REINIGING

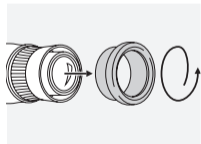

Wij hebben alle elementen en oppervlakken zo geconcipeerd dat ze eenvoudig te reinigen zijn.

Om de optische briljantie van uw telescoop duurzaam te waarborgen, moet u de glazen oppervlakken vrij van vuil, olie en vet houden. Verwijder voor het reinigen van de optiek eerst de grovere deeltjes met een speciaal kwastje voor optische instrumenten. Voor een hierop volgende grondige reiniging is het raadzaam de optiek een beetje te beademen en dan met het reinigingsdoekje te reinigen.



De behuizing onderhoudt u het beste met een zacht, vochtig poetsdoekje (niet het reinigingsdoekje voor de optiek gebruiken).

Bij sterke verontreiniging (bijv. zand) kan de oogklep er compleet afgeschroefd worden zodat het oculair eenvoudig kan worden schoongemaakt.

### 3.3 GEBRUIK VAN INSECTENWERENDE MIDDELEN

De werkzame stof DEET (insectenwerend middel) kan - afhankelijk van de concentratie - zowel synthetische materialen als gelakte oppervlakken aantasten. Dit is met name het geval wanneer het product net is aangebracht en nog vochtig is op de huid of handen die vervolgens in contact komen met dergelijke materialen en oppervlakken.

Als alternatief kunnen insectenwerende middelen op basis van ICARIDINE gebruikt worden.

### 3.4 BEWAREN



De telescoop bewaart u het beste in de tas op een goed geventileerde plaats.

Als de telescoop nat is, moet hij eerst gedroogd worden.

In tropische gebieden of in regio's met een hoge luchtvochtigheid is de beste bewaarplaats een luchtdichte zak of doos met een vochtabsorberend middel (bijv. silicagel).

### 3.5 OPMERKINGEN

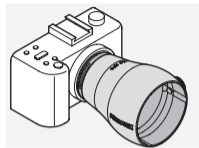

Oculairen van de SWAROVSKI OPTIK telescopen AT en ST 80 passen qua mechaniek in de bajonetsluiting van het basis-instrument van de ATS/STS en ATM/STM 65/80. De beste optische afbeeldingsprestatie is echter alleen gewaarborgd, als oculairen van de nieuwe modelserie worden gebruikt. Maak van uw telescoop een telefoto-lens met behulp van de SWAROVSKI OPTIK digiscoping adapter.

## 4. VOOR UW VEILIGHEID



### 4.1 WAARSCHUWING!



Kijk nooit met het instrument in de zon! Dat leidt tot beschadiging van uw ogen!

### 4.2 ALGEMENE AANWIJZINGEN



Bescherm uw instrument a.u.b. tegen stoten.

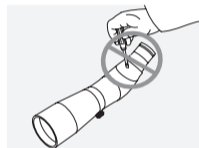

Reparatie en service mogen enkel uitgevoerd worden door SWAROVSKI OPTIK Absam (Austria) of SWAROVSKI OPTIK North America. Iedere werkzaamheid verricht door een niet-geautoriseerde partij resulteert in het vervallen van de garantie.

## GARANTIE

Dit product van SWAROVSKI OPTIK is een hoogwaardig instrument waarvoor wij wereldwijde garantie- en goodwillservices bieden. Kijk voor meer informatie op: [https://swarop.tk/general\\_warranty](https://swarop.tk/general_warranty)



## TECHNISCHE SPECIFICATIES

Alle technische specificaties voor je product vind je op: [https://swarop.tk/atssts\\_technicaldata](https://swarop.tk/atssts_technicaldata)



Alle gegevens zijn typische waarden.

Wijzigingen in uitvoering en levering alsmede drukfouten voorbehouden.

VI TACKAR DIG I DITT VAL AV EN  
SWAROVSKI OPTIK PRODUKT. VID FRÅGOR  
KAN DU VÄNDA DIG TILL DIN UTBILDADE  
ÅTERFÖRSÄLJARE ELLER DIREKT TILL  
OSS PÅ, SWAROVSKIOPTIK.COM.

## 1. ÖVERSIKT

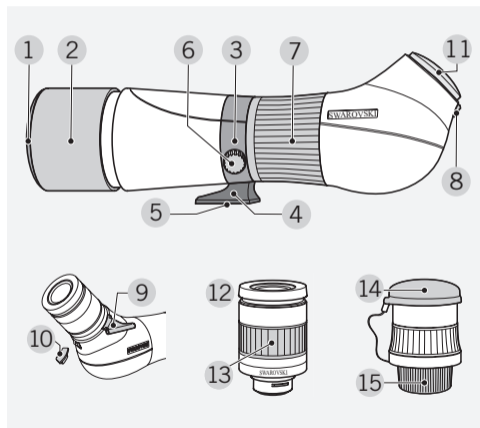

1. Linsskydd
2. Solskydd
3. Stativring
4. Stativfot
5. Stativfäste
6. Låsskruv (enbart ATS 65)
7. Fokuseringsring
8. Låsmekanism
9. Sikte
10. Skydd för siktesfästet
11. Bajonettskydd
12. Okular
13. Förstoringsring
14. Okularskydd
15. Bajonettskydd

## 2. BETJÄNING

### 2.1 BORTTAGNING AV LINSSKYDDET

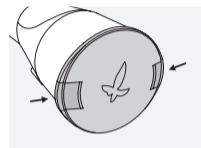

För att ta av skyddet, tryck ihop de utstående flikarna vid skyddets kanter.

### 2.2 AVLÄGSNING AV BAJONETTSKYDDET FRÅN BAJONETTLÅSET

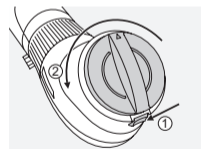

För att avlägsna bajonettskyddet, tryck låsmekanismen nedåt och vrid skyddet mot vänster (motsols).



## 2.3 MONTERING PÅ STATIVHUVUD

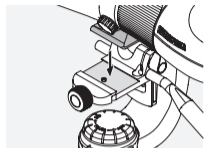

SWAROVSKI OPTIK stativhuvud  
Stativfoten (AS) passar direkt i det SWAROVSKI OPTIK PTH  
och CTH stativhuvud.

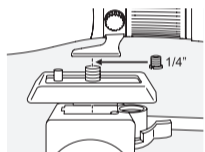

Andra stativhuvuden  
Stativfoten har ett kontaktgänga på 3/8" UNC. Insatt förträngningskruv förminskar gängan till 1/4" och då passar foten på vilket standard stativ som helst. Teleskopet passar på alla vanligt förekommande stativhuvud, antingen direkt eller med hjälp av en adapterplatta.

## 2.4 SIKTET

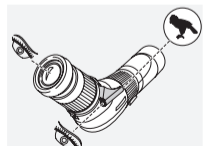

Siktet finns till för att hjälpa dig hitta målet med tubkikaren.

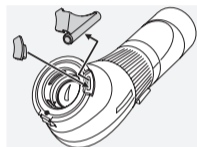
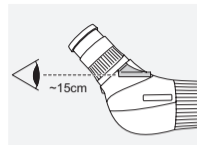

Om du inte behöver siktet, ta ut det och ersätt det med det bifogade skyddet.

## 2.5 INSÄTTNING OCH BORTTAGNING AV OKULARET

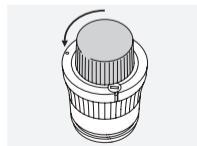

Avlägsna bajonettskyddet genom att vrida det mot vänster (motsols).

- Ställ märket på okularet mot märket på bajonetten.

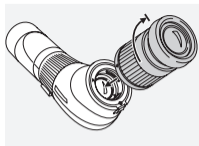

- Sätt in okularet och vrid det mot höger (medsols) tills tubkikarens lås klickar fast i okularet.

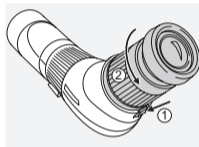

- För att avlägsna okularet, tryck låset på tubkikaren nedåt och vrid okularet mot vänster (motsols) tills det lossar.

## 2.6 INSTÄLLNING AV ÖGONMUSSLAN

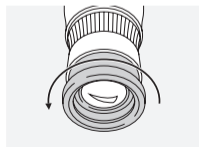

*Bruk utan glasögon:*

Vrid ögonmusslan (motsols) så långt det går.

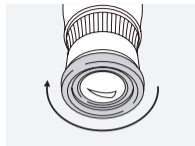

*Bruk med glasögon:*

Vrid ögonmusslan (medsols) så långt det går.

## 2.7 FOKUSERING

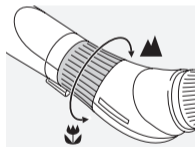

- För att fokusera på avlägsna mål, vrid fokuseringsringen mot höger (medsols).
- För att fokusera på närbelägna mål, vrid fokuseringsringen mot vänster (motsols).
- För att försäkra dig om att få en lugn bild, vrid fokuseringsringen först lite mot vänster (motsols) tills bilden blir lite oskarp.

Vrid sedan ringen mot höger (medsols) tills bilden blir skarp för första gången.

- För att bibehålla bildskärpan vid alla förstöringsgrader bör man fokusera vid den största förstöringsgraden.

### Användbart tips:

Använd teleskopets fokuseringshjul för noggrann fokusering. Detta reducerar ögonansträngning.

## 2.8 BRUK AV ZOOM OKULARET

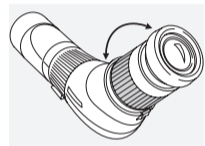

För att inställa förstöringsgraden:

Vrid inställningsringen mot höger (medsols) för att minska förstoringen.

Vrid inställningsringen mot vänster (motsols) för att öka förstoringen. Förstöringsgraden syns ovanför indexpunkten.

## 2.9 INSTÄLLNING AV OBSERVATIONSVINKELN

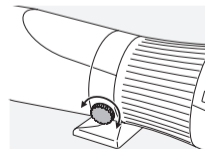

- Vrid låsskruven mot vänster (motsols) för att låsa upp stativringen.

- Med tubkikaren fastspänd på stativet, vrid tubkikaren tills önskad vinkel uppnåtts. ATS modellen klickar i position vid  $0^\circ$ ,  $\pm 45^\circ$  och  $\pm 90^\circ$  och STS modellen vid  $0^\circ$  och  $\pm 90^\circ$ .

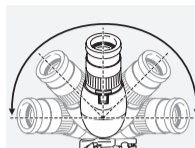

- Vrid låsskruven mot höger (medsols) för att låsa fast stativringen.

## 2.10 ANVÄNDNING AV SOLSKYDDET

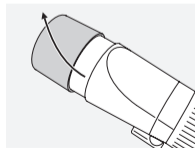

Det integrerade och ut-dragbara solskyddet eliminerar störande sidljus och skyddar frontlinsen mot regn.

Det är bäst att vrida skyddet ut och in så att det roterar lite. Skyddet klickar i position både då det är fullt utdraget samt då det är inskjutet.

Linsskyddet kan också användas då solskyddet är fullt utdraget.

## 2.11 BORTTAGNING AV OKULARSKYDDET

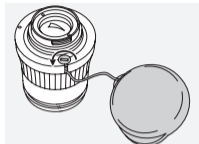

Okularskyddet är fäst vid okularet med ett band. Genom att lossa skruven på okularet med en skruvmejsel kan du avlägsna bandet och skyddet från okularet. Skruva tillbaka skruven efteråt.

## 2.12 EFTER ATT DU ANVÄNT TUBKIKAREN

- Sätt tillbaka linnskyddet.
- För att skydda glaset i bajonetten, ta inte bort okularet utan täck detta med okularskyddet. Alternativt skydda bajonetten med bajonettskyddet.
- Ytterligare skydd med SOC skyddshölje.

## 3. RENGÖRING OCH VÅRD

### 3.1 DUK FÖR LINSPUTSNING

Man kan putsa de mycket känsliga linserna med den medföljande mikrofiberduken. Den passar till frontlinsen, okularlinsen och glasögon. Håll duken ren eftersom smuts kan skada linserna. Om duken blir smutsig kan den tvättas i ljummet tvålsvatten och lufttorkas. Använd den enbart för att putsa linserna med!

### 3.2 PUTSNING

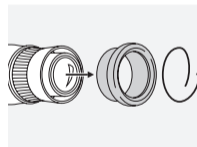

Vi har konstruerat alla element och ytor så att de inte fordrar mycket skötsel.

För att försäkra sig om att tubkikaren bibehåller sina optiska egenskaper, bör man hålla linserna rena, dvs. putsa bort smuts, olja och fett. När man putsar linserna, avlägsnar man först större partiklar m.h.a. en blåsborste. Efter det andas man på linsen för att åstadkomma en hinna av kondensation och putsar sedan linsen med linspotsduken.



De andra ytorna kan man putsa med en mjuk, fuktig duk (men inte den linsputsduk man använder till linserna).

Finns det smuts som är svår att få bort från ögonmusslorna (t.ex. sand), kan man skruva ut dem och putsa dem var för sig.

### 3.3 ANVÄNDA INSEKTSMEDEL

Det aktiva medlet DEET (insektsmedel) kan - beroende på koncentrationen - skada både syntetiska material och lackerade ytor. I synnerhet i de fall då produkten är nyapplicerad och fortfarande fuktig på hud eller händer som då kommer i kontakt med ytan.

Som ett alternativ kan insektsmedel som baseras på ICARIDIN användas.

### 3.4 FÖRVARING



Förvara tubkikaren på en väl ventilerad mörk plats.

Om tubkikaren blir våt, bör den torka före förvaring.

Vid längre förvaring i där luftfuktigheten är hög, som i tropikerna, är en lufttät påse den bästa platsen gärna tillsammans med något fuktabsorberande medel (t.ex. kiselkuler).

### 3.5 KOMMENTARER

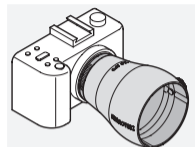

SWAROVSKI OPTIK AT och ST 80 tubkikarokular passar mekaniskt i bajonetten på ATS/STS och ATM/STM 65 och 80. Men den bästa optiska förmågan får man med de nya okularen. Du kan göra ditt teleskop till en telefotolins med användning av den SWAROVSKI OPTIK "digiscoping"-adapter.

## 4. FÖR DIN EGEN SÄKERHET



### 4.1 VARNING!



Titta aldrig mot solen med tubkikaren! Det orsakar ögonskador!

## 4.2 ALLMÄN INFORMATION



Skydda tubkikaren mot skakningar och stötar.

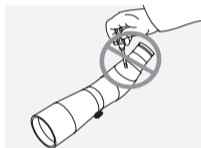

För att garantier skall gälla skall man utföra service och reparationer hos SWAROVSKI OPTIK Absam (Austria) eller SWAROVSKI OPTIK North America.

## GARANTI

Denna produkt från SWAROVSKI OPTIK är ett högkvalitetsinstrument, som vi beviljar globala garanti- och goodwilltjänster för. Mer information finns på: [https://swarop.tk/general\\_warranty](https://swarop.tk/general_warranty)



## TEKNISET TIEDOT

Kaikki tuotteesi tekniset tiedot ovat osoitteessa: [https://swarop.tk/atssts\\_technicaldata](https://swarop.tk/atssts_technicaldata)



Alla angivelser är typiska värden.

Ändringar i utförande och leverans samt tryckfel förbehålles.

KIITÄMME SINUA SWAROVSKI OPTIK  
TUOTTEEN VALINNASTA. JOS SINULLA ON  
KYSYTTÄVÄÄ, OTA YHTEYTTÄ SWAROVSKI  
OPTIK JÄLLEENMYYJÄÄSI TAI SUORAAN  
MEIHIN SWAROVSKIOPTIK.COM.

## 1. KATSAUS

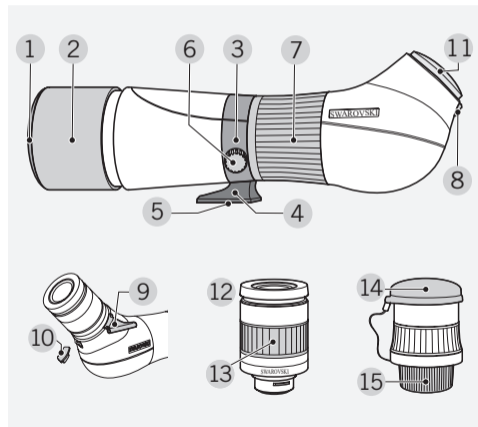

1. Etulinssinsuoja
2. Vastavalosuoja
3. Jalustapanta
4. Jalustan kiinnityslevy
5. Jalustan kiinnityskierteet
6. Pannan lukitusruuvi
7. Tarkennusrenkas
8. Okulaarin lukitusmekanismi
9. Etsin
10. Peitelevy etsimen kiinnitykselle
11. Bajonetin suojus
12. Okulaari
13. Suurennuksen muuttaminen
14. Okulaarin suojakorkki
15. Bajonetin suojakorkki

## 2. KÄYTTÖ

### 2.1 ETULINSSISUOJAN POISTAMINEN

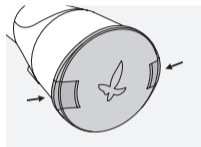

Poista suoja painamalla ulkonevia kiinnikkeitä sisäänpäin.

### 2.2 BAJONETTISUOJUKSEN POISTAMINEN BAJONETTIKIESTEISTÄ

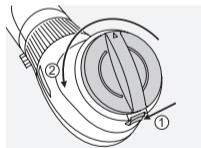

Liu'uta lukituskiinnityksen nastaa alaspäin ja kierrä suojaa vasemmalle (vas-tapäivään).

### 2.3 ASENNUS KOLMIJALAN ALUSTAAN

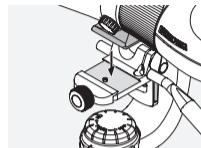

SWAROVSKI OPTIK kolmijalan alusta Kolmijalka (AS) sopii SWAROVSKI OPTIK PTH ja CTH tasaisen kolmijalan päähän.

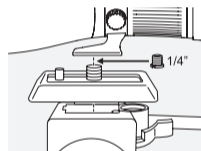

Muut kolmijalan alustat Kiinnityslevyssä on päällimmäisenä 3/8 tuuman kierre. Pienennyskierteen alla kierre on 1/4 tuumaa. Kaukoputki sopii kaikkiin tavanomaisiin kolmijalan alustoihin, joko suoraan tai sovitinlevyn avulla.

### 2.4 ETSIN

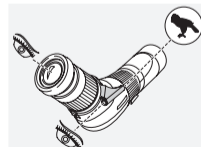

Etsimen avulla kaukoputki on helpompi kohdistaa katsottavaan kohteeseen.



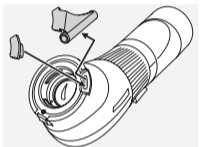
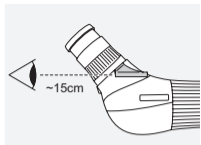

Jos et halua käyttää et-sintä, vedä se pois ja laita tilalle pakkauskassa mukana oleva pieni kaareva suojalevy.

## 2.5 OKULAARIN PAIKALLEEN ASETTAMINEN JA POISOTTO

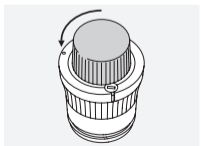

- Poista bajonetin suojakorkki kiertämällä sitä vasemmalle (vastapäivään).

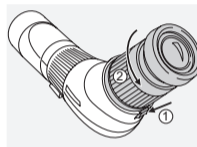
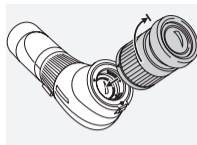

- Kohdista okulaarissa oleva kolmionuoli rungossa näkyvään kolmionuoleen.
- Aseta okulaari paikoilleen ja kierrä sitä oikealle (myötäpäivään) kunnes rungon lukitusmekanismi nasahtamalla lukitsee okulaarin.
- Poista okulaari painamalla rungossa olevaa lukitusnastaa alaspäin ja kiertämällä okulaaria vasemmalle (vastapäivään) kunnes okulaari irtoaa.

## 2.6 SISÄÄN KIERRETTÄVÄN SILMÄSUOJAN SÄÄTÖ

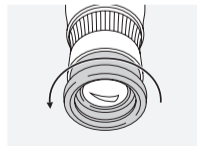

*Käyttö ilman silmälaseja:*  
Kierrä silmäsuoja (vastapäivään) ylös kunnes se pysähtyy.

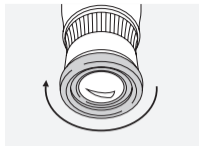

Käyttö silmälasien kanssa:

Kierrä silmäsuoja (myötä-päivään) alas kunnes se pysähtyy.

## 2.7 TARKENNUS

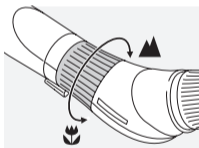

- Katsottaessa kaukana olevaa kohdetta, kierrä tarkennusrenkas oikealle (myötäpäivään).
- Kiertämällä tarkennusrengasta vasemmalle (vasta-päivään), voit katsoa lähellä olevia kohteita.
- Jotta katselu ei rasittaisi silmiä, kierrä tarkennusrenkaasta ensin hieman vasemmalle (vastapäivään) kunnes kuva on

hieman epätarkka. Tämän jälkeen kierrä tarkennusrenkaasta oikealle (myötäpäivään) kunnes kuva on silmillesi niin tarkka kuin mahdollista.

- Jotta kuvan tarkkuus säilyisi maksimaalisena kaikilla suurennuksilla, kannattaa kuvan terävyys säätää zoom okulaarin suurimmalla suurennuksella.

Hyödyllinen vihje:

Tarkka tähtäys teleskoopilla onnistuu säätämällä tarkennuspyörää. Tämä vähentää silmien rasitusta.

## 2.8 ZOOM - OKULAARIN KÄYTTÖ

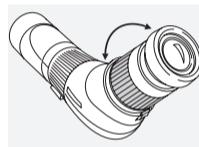

Voimakkuuden muuttaminen:

Säätörenkaan kiertäminen oikealle (myötäpäivään) pienentää suurennusta.

Säätörenkaan kiertäminen vasemmalle (vastapäivään) suurentaa suurennusta.

Suurennus on luettavissa pistemerkin kohdalta.

## 2.9 KATSELUKULMAN MUUTTAMINEN

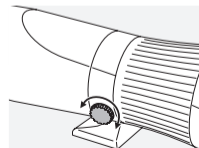

• Käännä pannan lukitus-ruuvia vasemmalle (vastapäivään) kunnes jalustapannan kiinnitys vapautuu.

• Putken ollessa kiinnitettynä jalusta, käännä runkoa haluttuun katseluasentoon. ATS mallin runko naksahuttaa paikoilleen astekulmissa 0°, ±45°, ±90° ja STS mallin runko astekulmissa 0°, ±90°.

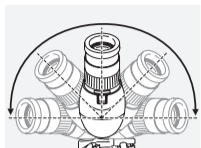

- Käännä pannaan lukitus-ruuvia oikealle (myötäpäivään) ja jalustapanta kiristyy paikoilleen.

## 2.10 VASTAVALOSUOJAN KÄYTTÖ

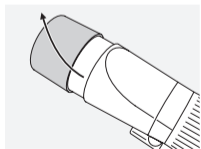

Sisäänrakennettu, ulosvedettävä vastavalosuoja ehkäisee häiritsevän sivusta tulevan valon ja suojaa objektiivilinsiä sateelta.

Vastavalosuojan saat parhaiten ulos ja sisään liu'uttamalla sitä hieman pyörittävällä liikkeellä.

Se napsahtaa molemmissa ääripäissä.

Etulinssin suoja voidaan käyttää myös silloin kun vastavalosuoja on ulosvedettynä.

## 2.11 SUOJAKORKIN IRROTTAMINEN OKULAARISTA

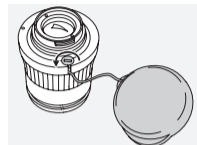

Suojakorkki on kiinnitetty okulaariin narulla. Irrottamalla okulaarissa oleva ruuvi ruuvimeisselillä naru ja suojakorkki voidaan irrottaa. Ruuvaa ruuvi takaisin paikalleen.

## 2.12 KÄYTÖN JÄLKEEN

- Aseta etulinssinsuoja paikoilleen.
- Tasolasin suojaamiseksi, joko jätä okulaari suojakorkilla peitettynä paikoilleen tai jos poistat okulaarin, suojaa tasolasi suojatulpalla joka on mukana pakkauksessa.
- SOC- suojakotelo lisäsuojaa.

## 3. HUOLTO JA KUNNOSSAPITO

### 3.1 PUHDISTUSLIINA

Arat linssipinnat voidaan puhdistaa pakkauksessa mukana seuraavalla mikrokuituliinalla. Se käy okulaari-, objektiivi-, ja silmälasilinsseille.

Pidä liina aina puhtaana, koska lika voi vaurioittaa linssipintoja. Liinan voi pestä kädenlämpöisessä saippuavedessä ja jättää kuivumaan. Käytä liinaa ainoastaan linssipintojen puhdistamiseen.

### 3.2 PUHDISTUS

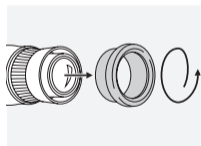

Kaikki elementit ja pinnat on suunniteltu siten, että ne kaipaavat mahdollisimman vähän puhdistusta.

Kaukoputkesi optinen kirkkaus säilyy kauan kun pidät linssipinnat puhtaina, vältä öljyä ja rasvoja. Kun puhdistat linssipintoja, poista irtonainen lika ensin optisella linssiharjalla. Viimeistele puhdistus henkäisemällä linssipinnalle, ja pyyhi tiivistynyt höyrykalvo pois kostealla liinalla.



Runko on paras puhdistaa pehmeällä, kostealla kankaalla (älä käytä tähän puhdistusliinaa).

Vaikeasti puhdistettavan lian (esim. hiekka) voi helposti huuhdella pois kiertämällä okulaarit irti.

### 3.3 HYÖNTEISKARKOTTEIDEN KÄYTTÖ

Aktiivinen aine DEET (hyönteiskarkote) voi pitoisuudesta riippuen vahingoittaa sekä synteettisiä materiaaleja että lakattuja pintoja. Näin voi käydä erityisesti silloin, kun tuotetta on juuri levitetty ja se on edelleen kostea pinnalla, jolloin tuote tulee kontaktiin ihon kanssa.

Vaihtoehtoisesti voidaan käyttää ICARIDIN-pohjaisia hyönteiskarkotteita.

### 3.4 SÄILYTYS



Säilytä kaukoputki hyvin ilmastoidussa, pimeässä paikassa.

Jos laite on märkä, on se kuivattava ennen säilöön laittamista. Trooppisessa ilmastossa tai kun kosteusprosentti on suuri, paras säilytystapa on ilmatiivis pakkaus, jonka sisälle laitetaan kosteutta poistavaa ainetta (esim. kvartsigeeliä).

### 3.5 HUOMAUTUKSIA

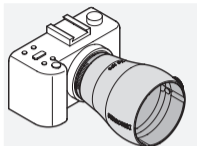

SWAROVSKI OPTIK-in vanhempien kaukoputkimallien AT ja ST 80 okulaarit sopivat uusien ATS/STS ja ATM/STM mallien bajonetti kiinnitykseen. Mutta optisesti paras mahdollinen kuvan laatu saavutetaan käyttämällä uusia sarjan okulaareja. Muuta teleskooppisi telefotolinssiksi käyttämällä SWAROVSKI OPTIK digiskooppisovitinta.

## 4. TURVALLISUUS ENSIN

### 4.1 VAROITUS!



Älä koskaan katso kaukoputkella suoraan auringon. Se voi vahingoittaa silmiä.

### 4.2 YLEISIÄ OHJEITA



Suojaa kaukoputki kolhuilta ja hiekanjyviltä.

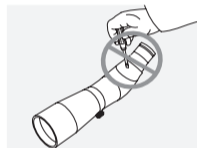

Korjaus ja huolto tapahtuu ainoastaan SWAROVSKI OPTIK Absam (Austria) tai SWAROVSKI OPTIK North America toimesta. Kaikki huolto- ja korjaustyöt muilla kuin alkuperäisillä varaosilla voivat vaikuttaa takuuseen.

## TAKUU

Tämä SWAROVSKI OPTIKin tuote on korkealaatuinen instrumentti, johon sisältyvät maailmanlaajuinen takuu ja lisäpalvelut. Lisätietoja on osoitteessa: [https://swarop.tk/general\\_warranty](https://swarop.tk/general_warranty)



## TEKNISET TIEDOT

Kaikki tuotteesi tekniset tiedot ovat osoitteessa: [https://swarop.tk/atssts\\_technicaldata](https://swarop.tk/atssts_technicaldata)



Kaikki tekniset tiedot ovat tyypillisiä arvoja.

Oikeudet muutoksiin mukaan lukien painovirheisiin pidätetään.

TAK FOR, AT DU HAR VALGT DETTE  
PRODUKT FRA SWAROVSKI OPTIK.  
I TILFÆLDE AF SPØRGSMÅL BEDES DU  
HENVENDE DIG TIL DIN FORHANDLER ELLER  
DIREKTE TIL OS PÅ SWAROVSKIOPTIK.COM.

## 1. OVERSIGT

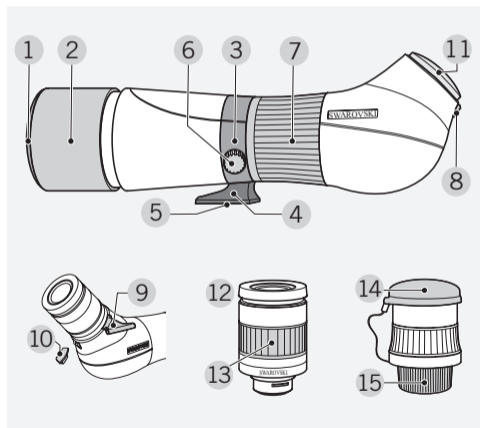

- 1 Beskyttelsesdæksel til objektiv
- 2 Solskærm
- 3 Stativring
- 4 Stativfod
- 5 Påskruningsgevind til stativ
- 6 Klemkrue
- 7 Indstillingsring til fokusering
- 8 Okularlås
- 9 Visirhjælp
- 10 Afskærmning på visirpåskruningsgevindet
- 11 Bajonet-beskyttelsesdæksel
- 12 Okular
- 13 Indstillingsring til forstørrelsesskifte
- 14 Okular-beskyttelsesdæksel
- 15 Bajonet-beskyttelseskappe

## 2. BETJENING

### 2.1 FJERN BESKYTTELSESDÆKSLET TIL OBJEKTIVET

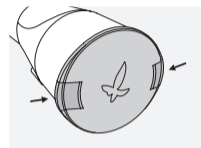

Tryk snapelementerne, der rager frem på dækslets udvendige del, sammen for at tage dækslet af.

### 2.2 FJERN BAJONET-BESKYTTELSESDÆKSLET FRA BAJONET-LÅSEN

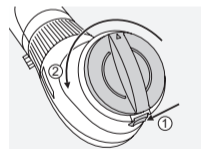

Skub okularlåsen på grunddelen nedad og drej bajonet-beskyttelsesdækslet mod venstre (mod uret) for at tage dækslet af.

## 2.3 MONTERING PÅ STATIVHOVEDET

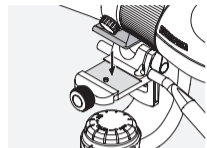

SWAROVSKI OPTIK stativhoved  
Stativfoden (AS) passer direkte ind i det SWAROVSKI OPTIK  
PTH og CTH stativhoved.

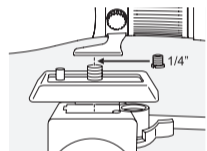

Andre stativhoveder  
Stativfoden har et påskruningsgevind på 3/8" UNC. Den  
indsatte skrue reducerer påskruningsgevindet til 1/4" UNC.  
Teleskopet passer således på ethvert standard stativhoved,  
enten direkte eller ved hjælp af en adapter.

## 2.4 VISIRHJÆLP

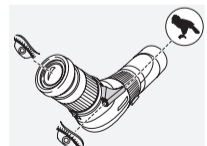

Den monterede visirhjælp skal hjælpe dig med at rette tele-  
skopkikkerten mod objektet, der skal observeres.

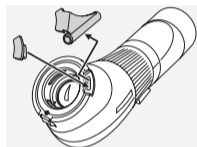
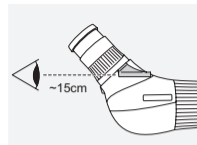

Hvis du ikke har brug for den monterede visirhjælp, skal du  
trække den ud og isætte den medleverede afskærmning.

## 2.5 ISÆTNING OG AFTAGNING AF OKULARET

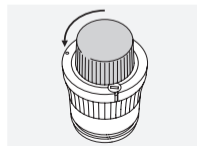

- Fjern bajonet-beskyttelseskappen fra okularet ved at dreje den  
mod venstre (mod uret).



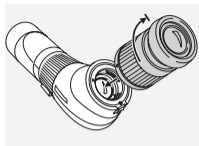

- Anbring markeringen på okulalet, så den sidder ud for markeringen på bajonet-låsen.

- Isæt okulalet og drej det mod højre (med uret), indtil okularlåsen går i hak.

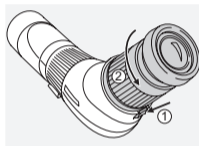

- Aftagning af okulalet: Skub okularlåsen på grunddelen nedad og drej okulalet mod venstre (mod uret), indtil det kan tages ud.

## 2.6 INDSTILLING AF ØJESTYKKERNE, DER KAN DREJES

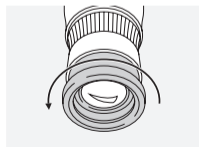

*Anvendelse uden brille:*

Drej øjestykkerne ud (mod uret) indtil anslaget.

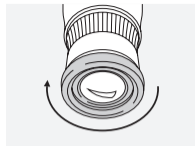

*Anvendelse med brille:*

Drej øjestykkerne ind (med uret) indtil anslaget.

## 2.7 INDSTILLING AF BILLEDSKARPHEDEN

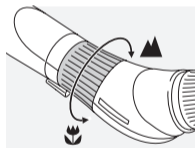

- Drej indstillingsringen til fokuseringen mod højre (med uret) for objekter på lang afstand.

- Hvis du drejer indstillingsringen mod venstre (mod uret), kan du observere objekter på kort afstand.

- For at sikre, at du ikke bliver træet under observationen, skal du dreje indstillingsringen til fokuseringen lidt mod venstre (mod uret), indtil billedet bliver lettere uskarpt. Derefter skal du dreje indstillingsringen mod højre (med uret), indtil den maksimale billedskarphed opnås første gang.

- Foretag skarphedsindstillingen vha. zoom-okulalet i den største forstørrelse, så billedskarpheden bibeholdes i hele forstørrelsesområdet.

### Nyttig råd:

Brug teleskopets fokuseringshjul til en præcis indstilling af fokus. Det skåner øjnene.

## 2.8 ANVENDELSE AF ZOOM-OKULARET

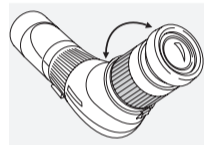

Forstørrelsesskifte:

Hvis du drejer indstillingsringen mod højre (med uret), forringes forstørrelsen. Hvis du drejer indstillingsringen mod venstre (mod uret), forhøjes forstørrelsen.

Du kan aflæse den indstillede forstørrelse på indekset.

## 2.9 ÆNDRING AF INDBLIKKETS RETNING

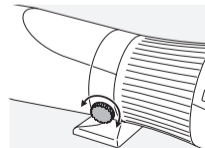

- Drej klemeskruen mod venstre (mod uret) - dermed løsner du stativringens fiksering.
  - Drej observationsteleskopet, der er fastgjort på stativet, rundt om stativringen i den ønskede position.
- Fastlåst position ved ATS:  $0^\circ$ ,  $\pm 45^\circ$ ,  $\pm 90^\circ$ , ved STS:  $0^\circ$ ,  $\pm 90^\circ$ .

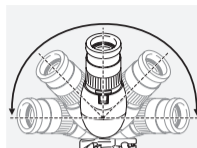

- Drej klemeskruen mod højre (med uret) - dermed fikserer du stativringen.

## 2.10 BRUG AF SOLSKÆRMEN

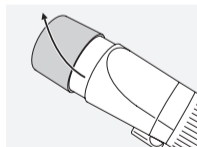

Den integrerede solskærm, der kan trækkes ud, beskytter mod forstyrrende lys fra siden og beskytter objektivet mod regnvand.

Du kan skubbe solskærmen ind og ud med en let drejebewægelse.

Solskærmen går i hak, når den er skubbet ud eller ind.

Beskyttelsesdækslet til objektivet kan også bruges, når solskærmen er skubbet ud.

## 2.11 DEMONTAGE AF BESKYTTELSESDÆKSLET TIL OKULARET

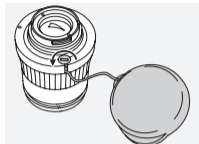

Beskyttelsesdækslet til okularet er fikseret til okularet med en snor. Du kan tage snoren og dækslet af okularet ved at løsne skruen på okularet med en skruetrækker. Sæt skruen i igen.

## 2.12 EFTER BRUG AF OBSERVATIONSTELESKOPET

- Sæt beskyttelsesdækslet til objektivet på igen.
- Lad okularet være på grunddelen og beskyt det med beskyttelsesdækslet eller luk bajonetlåsen med den dertil beregnede afskærmning for at beskytte dækglasset i bajonetlåsen.
- Ekstra beskyttelse med SOC-beskyttelseshylster.

## 3. PLEJE OG VEDLIGEHOLDELSE

### 3.1 RENGØRINGSKLUD

Med specialkluden af mikrofibre kan du rengøre selv de mest følsomme overflader af glas. Den er egnet til objektiver, okularer og briller. Hold rengøringskluden ren, da urenheder kan beskadige linsernes overflade. Hvis kluden er snavset, kan du vaske den i håndvarmt sæbevand og lade den lufttørre. Brug den udelukkende til rengøring af glasflader!

### 3.2 RENGØRING

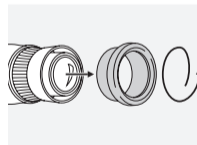

Alle komponenter og overflader er lette at pleje. For varigt at kunne garantere din teleskopkikkerts optiske brillans skal du holde glasoverfladerne fri for snavs, olie og fedt. Fjern først de større partikler med en optikpensel for at rengøre optikken. Til den efterfølgende grundige rengøring anbefaler vi, at du ånder let på glasset og rengør det med rengøringskluden.



Kikkerthuset plejes bedst med en blød, fugtig pudseklud (brug ikke optik-rengøringskluden).

Hvis kikkerten er meget snavset (fx sand), kan øjestykkerne skrues helt af, så det er nemt at gøre okularret rent.

### 3.3 BRUG AF INSEKTMIDLER

Det aktive stof DEET (insektmiddel) kan - afhængigt af koncentrationen - beskadige både syntetiske materialer og lakerede overflader. Det gælder især tilfælde, hvor produktet er påført for nylig og stadig er fugtigt på huden eller hænderne, som derefter kommer i kontakt med overfladen.

Som et alternativ kan der anvendes insektmidler baseret på ICARIDIN.

### 3.4 OPBEVARING



Du bør opbevare teleskopkikkerten på et mørkt og godt ventileret sted.

Hvis teleskopkikkerten er våd, skal den tørres først.

I tropiske områder eller områder med stor luftfugtighed er det bedste opbevaringssted en lufttæt beholder med et middel, der absorberer fugtigheden (fx silicagel).

### 3.5 KOMMENTARER

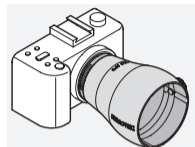

Okularerne på SWAROVSKI OPTIK teleskopkikkerterne AT und ST 80 passer mekanisk ind i bajonettålene på grunddelene på ATS/STS und ATM/STM 65/80. Den bedste optiske afbildning er imidlertid kun sikret, hvis der anvendes okularer fra den nye serie. Dit teleskop kan forvandles i en telefotolinse ved at bruge den SWAROVSKI OPTIK digiscoping-adapter.

## 4. FOR DIN SIKKERHED



### 4.1 ADVARSEL!



Kig ikke ind i solen med teleskopkikkerten! Det kan medføre, at dine øjne tager skade!

## 4.2 GENERELLE ANVISNINGER



Beskyt din teleskopkikkert mod stød.

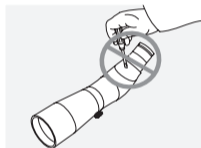

Reparation og servicearbejde må kun udføres af SWAROVSKI OPTIK Absam (Austria) eller SWAROVSKI OPTIK North America og enhver form for arbejde af ikke-autoriserede parter medfører at garantien bortfalder.

## GARANTI

Dette produkt fra SWAROVSKI OPTIK er et instrument af høj kvalitet, som vi yder globale garanti- og goodwilltjenester til. Du kan få flere oplysninger på: [https://swarop.tk/general\\_warranty](https://swarop.tk/general_warranty)



## TEKNISKE DATA

Du kan finde alle tekniske data for dit produkt på: [https://swarop.tk/atssts\\_technicaldata](https://swarop.tk/atssts_technicaldata)



Alle angivelser er typiske værdier.

Ret til ændringer mht. udførelse og levering samt trykfejl forbeholdes.

МЫ БЛАГОДАРИМ ВАС ЗА ВЫБОР  
 ИЗДЕЛИЯ ОТ SWAROVSKI OPTIK.  
 ЕСЛИ У ВАС ВОЗНИКНУТ ВОПРОСЫ,  
 ПОЖАЛУЙСТА, ОБРАЩАЙТЕСЬ  
 К НАШЕМУ ДИЛЕРУ В ВАШЕМ РЕГИОНЕ  
 ИЛИ НЕПОСРЕДСТВЕННО НА  
 SWAROVSKIOPTIK.COM.

## 1. ОБЗОР

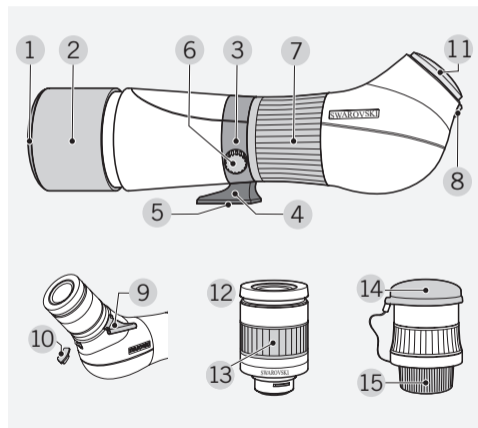

- 1 Защитная крышка объектива
- 2 Бленда
- 3 Кольцо для установки на штатив
- 4 Место крепления к штативу
- 5 Резьба для установки на штатив
- 6 Винт крепления
- 7 Фокусирующее кольцо окуляра
- 8 Фиксатор крепления
- 9 Устр-во для удобства наводки
- 10 Крышка разъема
- 11 Крышка байонетного затвора
- 12 Окуляр
- 13 Фокусирующее кольцо
- 14 Защитная крышка окуляра
- 15 Крышка с байонетным затвором

## 2. ПРИМЕНЕНИЕ

### 2.1 СНЯТЬ КРЫШКУ С ОБЪЕКТИВА

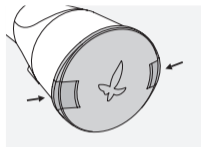

Для того, чтобы снять крышку нажмите одновременно на две пружины по торцу крышки.

### 2.2 СНЯТИЕ ЗАЩИТНОЙ КРЫШКИ С БАЙОНЕТНЫМ ЗАТВОРОМ

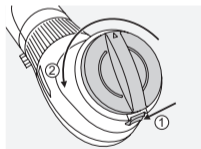

Для снятия крышки сдвиньте вниз фиксатор окуляра на корпусе, а крышку с байонетным затвором поверните влево (против часовой стрелки).

### 2.3 МОНТАЖ НА ГОЛОВУ ШТАТИВА

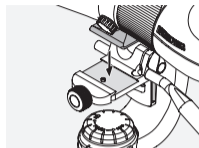

Голова штатива SWAROVSKI OPTIK  
Опора штатива (AS) подходит к головам штатива SWAROVSKI OPTIK PTH и CTH.

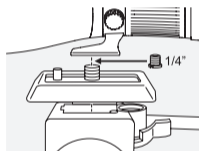

Прочие головы штатива  
В месте крепления к штативу находится отверстие с резьбой 3/8 y UNC. Использование переходника позволяет перейти на резьбу 1/4 y UNC. Телескоп подходит к любой стандартной голове штатива непосредственно либо с помощью пластины адаптера.

### 2.4 УСТРОЙСТВО ДЛЯ УДОБСТВА НАВОДКИ

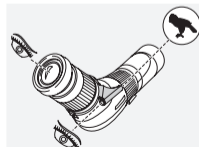

Указанное устройство предназначено для облегчения наводки зрительной трубы на объект.

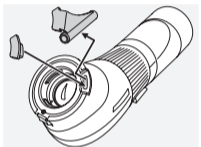
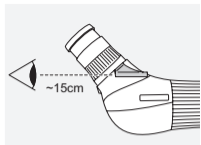

Если в нем нет необходимости, удалите его и закройте отверстие крышкой из комплекта поставки.

## 2.5 УСТАНОВКА И ДЕМОНТАЖ ОКУЛЯРА

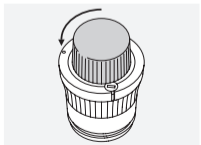

- Снимите крышку с байонетным затвором, повернув ее влево (против часовой стрелки).

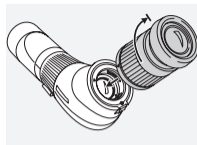

- Совместите маркировку на окуляре с маркировкой на байонетном затворе.

- Установите окуляр и поверните его вправо (по часовой стрелке) до фиксации.

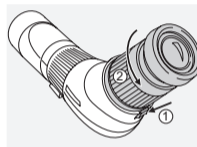

- Для снятия окуляра прижмите его в направлении зрительной трубы и вращайте его влево (против часовой стрелки), до выхода из зацепления.

## 2.6 РЕГУЛИРОВКА НАГЛАЗНИКА

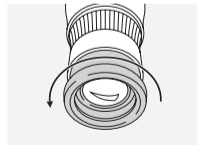

При использовании без очков:  
Выверните наглазник против часовой стрелки до упора.



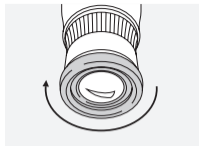

При использовании в очках:  
Вращайте наглазник по часовой стрелке до упора.

## 2.7 НАСТРОЙКА РЕЗКОСТИ ИЗОБРАЖЕНИЯ

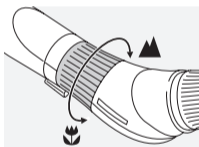

- Для наблюдения за удаленными объектами поверните маховик фокусировки вправо (по часовой стрелке).
- Вращая маховик влево (против часовой стрелки), Вы можете выполнить фокусировку на объекты на небольшом расстоянии.
- При продолжительном наблюдении рекомендуется повернуть маховик фокусировки немного влево (против часовой стрелки), чтобы снизить резкость изображения. Затем вращайте окуляр вправо (по часовой стрелке) до получения максимально резкого изображения.

• Для сохранения резкости изображения во всем диапазоне увеличения настройку на резкость рекомендуется выполнять при максимальной кратности увеличения.

### Полезный совет:

Для точной фокусировки используйте маховик фокусировки телескопа. Это снижает напряжение глаз.

## 2.8 ПРИМЕНЕНИЕ ОКУЛЯРА С ПЕРЕМЕННЫМ ФОКУСНЫМ РАССТОЯНИЕМ

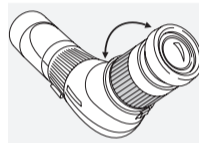

Изменение кратности увеличения:

При повороте фокусирующего кольца вправо (по часовой стрелке) кратность увеличения уменьшается. При повороте фокусирующего кольца влево (против часовой стрелки) кратность увеличения повышается.

Установленную кратность увеличения отражает индексное значение.

## 2.9 ИЗМЕНЕНИЕ НАПРАВЛЕНИЯ ПРИ НАБЛЮДЕНИИ

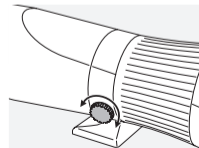

- Вращайте стопорный винт влево (против часовой стрелки) – тем самым Вы ослабляете фиксацию трубы на штативе.
  - Теперь поверните зрительную трубу в нужное направление.
- Фиксация, серия ATS:  $0^\circ$ ,  $\pm 45^\circ$ ,  $\pm 90^\circ$ , у STS:  $0^\circ$ ,  $\pm 90^\circ$ .

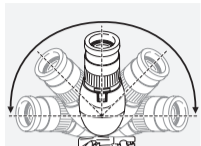

- Вращайте винт фиксации вправо (по часовой стрелке) – тем самым фиксируется установочное кольцо.

## 2.10 ПРИМЕНЕНИЕ СОЛЦЕЗАЩИТНОЙ БЛЕНДЫ

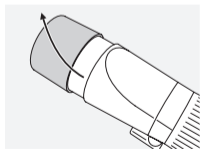

Встроенная выдвижная солнцезащитная бленда защищает наблюдателя от яркого света, а также предохраняет объектив от попадания на него капель дождя. Бленда устанавливается и убирается легким вращением. В рабочем и не рабочем положении бленда фиксируется. Защитную крышку объектива можно устанавливать даже, когда выдвинута бленда.

## 2.11 ДЕМОНТАЖ ЗАЩИТНОЙ КРЫШКИ ОКУЛЯРА

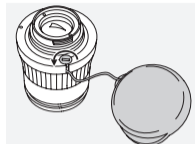

Крышка окуляра закреплена на корпусе окуляра с помощью шнурка. С помощью отвертки ослабьте винт на окуляре, теперь можно отсоединить крышку вместе со шнурком. Снова затяните винт крепления.

## 2.12 ПОСЛЕ ИСПОЛЬЗОВАНИЯ ЗРИТЕЛЬНОЙ ТРУБЫ

- установите на место защитную крышку.
- Для защиты покровного стекла в байонет ном затворе не отсоединяйте окуляр и закройте его защитной крышкой, либо закройте байонетный затвор предусмотренным для него футляром.
- Дополнительная защита – SOC защитный чехол для.

## 3. ОБСЛУЖИВАНИЕ И УХОД

### 3.1 ЧИСТЯЩАЯ САЛФЕТКА

С помощью специальной салфетки из микрофазера Вы можете самостоятельно протирать чувствительные поверхности стекол. Т.е. для протирания объективов, окуляров и очков.

Салфетка должна быть чистой, иначе загрязнения на ее поверхности станут причиной повреждения стекол. Стирать салфетку рекомендуется в теплом мыльном растворе с последующей сушкой. Применяйте салфетку только для ухода за стеклами в оптических приборах!

### 3.2 УХОД ЗА ОПТИЧЕСКИМ ПРИБОРОМ

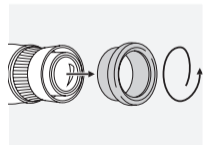

Конструкция всех элементов и поверхностей изделия обеспечивает легкий уход. Для сохранения оптических свойств оптического прибора в течение продолжительного времени поддерживайте поверхности оптических элементов в чистоте, не допускайте попадания на них жиров и масел. При загрязнении сначала с помощью кисточки удаляют крупные частицы. Далее слегка подышите на стекло и протрите его чистящей салфеткой.



Загрязнения на корпусе лучше всего удалять при помощи влажной мягкой ткани (не используйте для этого чистящую салфетку для оптики).

При сильном загрязнении (например, песком) наглазники можно полностью вывернуть, что делает их чистку еще проще.

### 3.3 ИСПОЛЬЗОВАНИЕ СРЕДСТВ ОТ НАСЕКОМЫХ

Активный агент DEET (средство от насекомых), в зависимости от концентрации, может повредить как синтетические материалы так и лакированные поверхности. В частности, в тех случаях, когда средство от насекомых только что нанесено, еще влажное на коже или руках и затем вступают в контакт с поверхностью.

В качестве альтернативы можно использовать репелленты от насекомых на основе ICARIDIN.

### 3.4 ХРАНЕНИЕ



Хранить зрительную трубу рекомендуется в проветриваемом и темном месте.

При попадании влаги на корпус зрительную трубу необходимо высушить.

В тропиках и в регионах с повышенной влажностью идеальное место хранения - герметичная емкость с абсорбентом влаги (силикагелем).

### 3.5 КОММЕНТАРИИ

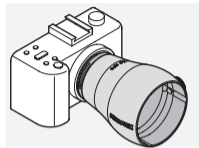

Окуляры для зрительных труб SWAROVSKI OPTIK серий AT и ST 80 имеют аналогичные байонетные затворы, как у труб серии ATS/STS и ATM/STM 65/80. Наилучшее качество изображения гарантируется, однако, только при применении окуляров нового модельного ряда. Превратите свой телескоп в телеобъектив с помощью адаптеров

SWAROVSKI OPTIK для дигископинга.

## 4. УКАЗАНИЯ ПО ТЕХНИКЕ БЕЗОПАСНОСТИ

### 4.1 ОСТОРОЖНО!



Запрещается направлять зрительную трубу на солнце!  
Опасно для глаз!

### 4.2 ОБЩИЕ ПРАВИЛА ЭКСПЛУАТАЦИИ



Оберегайте зрительную трубу от ударов.



Ремонт и обслуживание должны осуществляться только либо SWAROVSKI OPTIK Absam (Австрия) или SWAROVSKI OPTIK Северная Америка. Любые работы неуполномоченной стороной приводят к потере гарантии.

## ГАРАНТИЯ

Это изделие SWAROVSKI OPTIK является высококачественным инструментом, на который мы предоставляем международную гарантию изготовителя и добровольную гарантию. Для получения дополнительной информации посетите: [https://swarovski.com/general\\_warranty](https://swarovski.com/general_warranty)



## ТЕХНИЧЕСКИЕ ДАННЫЕ

Все технические характеристики вашего изделия приведены здесь: [https://swarovski.com/atssts\\_technicaldata](https://swarovski.com/atssts_technicaldata)



Все параметры являются типовыми.

Производитель оставляет за собой право изменять конструкцию и комплект поставки, он не несет ответственности за возможные опечатки.