



EN/RU/DE/FR/IT/ES/JP/KR/PL/RO/NO/SE/DK

Vision Enhancement Imager

# Quickstart Guide

V1.0.0

Thank you for purchasing this product. Please read this Guide first and keep it properly for future reference. We hope this product will meet your expectations.

## Table of contents

---

Important.....	1
Illustrations .....	2
EN English .....	4
RU Русский.....	7
DE Deutsch.....	10
FR Français.....	13
IT Italiano .....	16
ES Español.....	19
JP 日本語 .....	22
KR 한국인 .....	24
PL Polski .....	26
RO Română .....	29
NO Norsk.....	32
SE Svenska .....	35
DK Dansk.....	38

## **Important**

---

This Guide is a general guide for a series of products, which means that the product you receive may differ from the description in the Guide. The actual product you receive shall prevail.

This Guide is prepared to introduce our products to the users. We will try our best to ensure the accuracy of the Guide, but the completeness of the Guide still cannot be guaranteed, because our products have been continuously upgraded. We reserve the right to modify at any time without prior notice.

# Illustrations

---

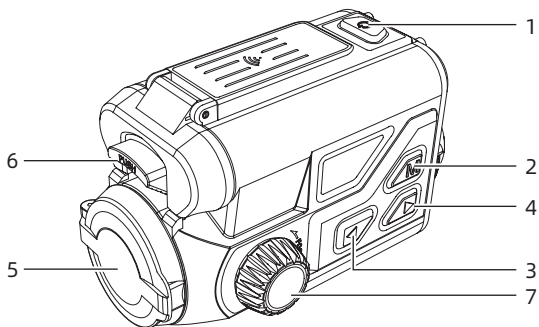

P1

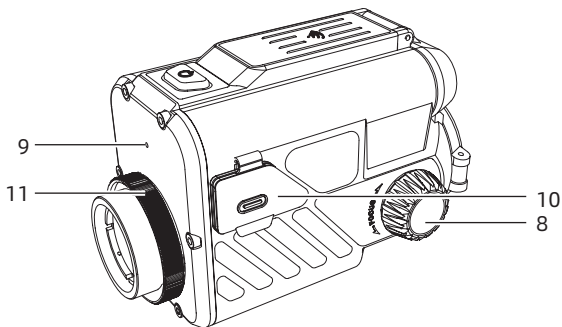

P2

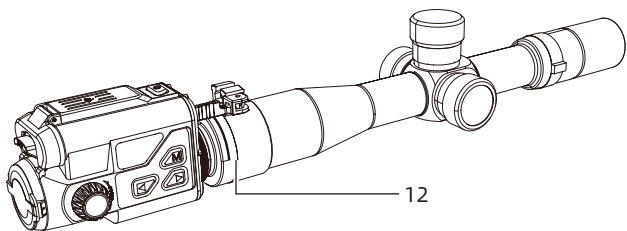

P3



iOS







Android

P4

# EN English

## 1. Appearance (P1~P3)

No.	Description	Function
1	Power Switch	Short press: shutter compensation/ wake-up/exit menu Long press: power on/off
2	MENU	Short press: bring up the shortcut menu/ confirm to save the settings Long press: bring up the main menu/ exit the current menu without saving
3	UP	Short press: photography/menu option switching Long press: video recording/menu option switching
4	DOWN	Short press: quick pseudo color switching/ menu option switching Long press: exit shortcut pseudo color menu/ menu option switching
5	Lens cap	Lens protection
6	Battery compartment	Space to accommodate battery
7	Left focusing knob	Turn toward the eyepiece lens for close focus regulation  Turn toward the objective lens for far focus regulation 
8	Right focusing knob	Turn toward the eyepiece lens for far focus regulation  Turn toward the objective lens for close focus regulation 

No.	Description	Function
9	MIC	Sound recording port
10	Type-C port	Connection with PC and external screen via type-C cable
11	Regulating ring	Rotating the fixable optical sight
12	Adapter ring	Connection with the devices and the optical sight

## 2. Battery Installation (P2)

1. Push the battery compartment cover buckle to open the battery compartment cover;
2. Insert 2 batteries according to the "+" and "-" indications;
3. Close the battery compartment cover;

## 3. Data transmission (P2)

1. Turn on the device to a power-on state;
2. Connect the device to the PC via USB-Type C cable;
3. Access the data stored in the device from the PC side;

## 4. Mobile APP connection (P4)

1. Turn on the device to a power-on state;
2. Open the WiFi Hotspot in the device;
3. Search the device's WiFi hotspot name with the mobile phone and connect the WiFi hotspot;
4. Open the TargetIR APP on the mobile phone to see the

real-time screen of the device, allowing device control and access;

## 5. Detailed operation

Scan the QR code for more instructions.





## 1. Внешний вид (P1 - P3)

№ п/п	Наименование компонентов	Функция
1	Клавиша питания	Короткое нажатие: компенсация затвора/пробуждение/выход из меню Длительное нажатие: включение/выключение питания
2	Клавиши меню	Короткое нажатие: Вызов контекстного меню/ Подтверждение сохранения настроек Длительное нажатие: Вызов из главного меню/Выход из текущего меню без сохранения
3	Верхняя клавиша	Короткое нажатие: фотография/ переключение опций меню Длительное нажатие: видео/ переключение опций меню
4	Нижняя клавиша	Короткое нажатие: быстрое переключение псевдоцвета/ переключение опций меню Длительное нажатие: выход из быстрого псевдоцветного меню/ переключение опций меню
5	Крышка объектива	Защита объектива
6	Батарейный отсек	Установка батареи здесь

№ п/п	Наименование компонентов	Функция
7	Поворотная ручка фокусировки слева	Вращение к окуляру - близофокусное регулирование  Вращение к объективу - длиннофокусное регулирование 
8	Поворотная ручка фокусировки справа	Вращение к окуляру - длиннофокусное регулирование  Вращение к объективу - близофокусное регулирование 
9	MIS	Это порт записи
10	Интерфейс Type-C	Подключение PC к внешнему экрану через линию type-C
11	Регулирующее кольцо	Вращение фиксируемого зеркала белого света
12	Переходное кольцо	Подключение к устройству и прицелу белого света

## 2. Установка батареи (P2)

1. Подталкивать застёжку крышки батарейного отсека, чтобы открыть крышку батарейного отсека;
2. Вставлять 2 батареи в соответствии с идентификацией положительной и отрицательной полярности;
3. Закрыть крышку батарейного отсека.

### **3. Передача данных (P2)**

1. Запускать устройство и позволять его в состоянии включения;
2. Подключить устройство к PC через линию USB-TypeC;
3. Обращаться к данным в хранении устройства на стороне PC.

### **4. Подключение APP мобильного телефона (P4)**

1. Запускать устройство и позволять его в состоянии включения;
2. Включить точку доступа WiFi в устройстве;
3. Найти название точки доступа WiFi устройства через мобильный телефон и подключить;
4. Запустить APP TargetIR на мобильном телефоне, то можно получить изображение устройства в реальном времени, контролировать и получать доступ к устройству.

### **5. Подробная операция**





Сканировать двумерный штрих-код, чтобы получить больше способов использования.



# DE Deutsch

## 1. Aussehen (P1~P3)

Seriennummer	Gerätename	Funktion
1	Ein-/ Ausschalttaste	Kurzer Druck: Auslösekompensation/ Aufwecken/Menü verlassen Langer Druck: Ein-/ Ausschalten
2	Menütaste	Kurzer Druck: Schnellmenü aufrufen/ Einstellungen speichern bestätigen Langer Druck: Hauptmenü aufrufen/ Aktuelles Menü ohne Speichern verlassen
3	Obere Taste	Kurzer Druck: Foto aufnehmen/ Menüoptionen wechseln Langer Druck: Aufnehmen/ Menüoptionen wechseln
4	Untere Taste	Kurzer Druck: Schnelles Umschalten von Pseudo- Farben/Menüoptionen wechseln Langer Druck: Schnell- Pseudo-Farbmenü verlassen/Menüoptionen wechseln

Seriennummer	Gerätename	Funktion
5	Objektivdeckel	Schützt das Objektiv
6	Batteriefach	Batterien hier einsetzen
7	Fokusverstellung links	Zum Okular drehen, um den Fokus zu verkleinern  Zum Objektiv drehen, um den Fokus zu vergrößern 
8	Fokusverstellung rechts	Zum Okular drehen, um den Fokus zu vergrößern  Zum Objektiv drehen, um den Fokus zu verkleinern 
9	MIC	Mikrofonanschluss
10	Typ-C Anschluss	Verbinden Sie den PC und den externen Bildschirm über das Typ-C-Kabel
11	Einstellring	Drehe, um den Weißlichtspiegel zu fixieren
12	Adaptingring	Verbinden Sie das Gerät mit dem Weißlichtvisier

## 2. Batterie einsetzen (P2)

1. Drücken Sie den Riegel des Batteriefachs, um es zu öffnen;
2. Setzen Sie 2 Batterien entsprechend der Polaritätsmarkierung ein;
3. Schließen Sie das Batteriefach.

### **3. Datenübertragung (P2)**

1. Schalten Sie das Gerät ein;
2. Verbinden Sie das Gerät mit dem PC über das USB-Typ-C-Kabel;
3. Greifen Sie auf die Daten im Gerätespeicher vom PC aus zu.

### **4. Verbindung der Handy-App (P4)**

1. Schalten Sie das Gerät ein;
2. Aktivieren Sie den WiFi-Hotspot auf dem Gerät;
3. Suchen Sie auf dem Handy nach dem WiFi-Hotspot des Geräts und verbinden Sie sich damit;
4. Starten Sie die TargetIR-App auf dem Handy, um das Echtzeitbild des Geräts zu erhalten, das Gerät zu steuern und darauf zuzugreifen.

### **5. Detaillierte Bedienung**

Scannen Sie den QR-Code, um weitere Anweisungen zu erhalten.







# FR Français

---

## 1. Aspect (P1~P3)

Numéro	Désignation des éléments	Fonctions
1	Touche d'alimentation	Appui court : calibration de déclencheur / réveiller / Quitter le menu Appui long : démarrage/ Arrêt
2	Touche de menu	Appui court : le menu de raccourci se présente / Enregistrer les paramètres Appui long : le menu principal se présente / Quitter le menu actuel sans enregistrer
3	Touche Haut	Appui court : photographier / passer d'une option de menu à l'autre Appui long : enregistrement vidéo / passer d'une option de menu à l'autre
4	Touche Bas	Appui court : passer rapidement à une pseudo-couleur / passer d'une option de menu à l'autre Appui long : quitter le menu de raccourci de pseudo-couleur / passer d'une option de menu à l'autre
5	Couvercle d'objectif	Protéger l'objectif
6	Compartiment à piles	Mettre en place des piles

Numéro	Désignation des éléments	Fonctions
7	Bouton de focalisation gauche	Tourner vers l'oculaire pour régler le focus proche  Tourner vers l'oculaire pour régler le focus loain 
8	Bouton de focalisation droit	Tourner vers l'oculaire pour régler le focus loain  Tourner vers l'oculaire pour régler le focus proche 
9	MIC	Il s'agit de l'accès à l'enregistrement
10	Interface Type-C	Connecter l'ordinateur à l'écran externe via un câble de type C
11	Anneau de réglage	Tourner la lunette de visée fixe
12	Bague adaptatrice	Connecter l'appareil à la lunette de visée

## 2. Mettre en place des piles(P2)

1. Pousser le clip du couvercle du compartiment à piles pour ouvrir ce couvercle;
2. Insérer 2 piles selon les repères de pôle positif et de pôle négatif;
3. Fermer le couvercle du compartiment à piles

## 3. Transmission de données (P2)

1. Démarrer l'appareil et le mettre en état de fonctionnement;
2. Connecter l'appareil à l'ordinateur via un câble USB-



TypeC;

3. Accéder aux données de la mémoire de l'appareil sur l'ordinateur;

#### **4. Connecter à l'APP dans le téléphone portable(P4)**

1. Démarrer l'appareil et le mettre en état de fonctionnement;
2. Activer le point d'accès WiFi dans l'appareil ;
3. Rechercher le nom du point d'accès WiFi de l'appareil via le téléphone portable et créer une connexion;
4. L'activation de l'APP TargetIR sur le téléphone portable permet d'obtenir les images en temps réels de l'appareil, de contrôler l'appareil et d'accéder à l'appareil.

#### **5. Opération détaillée**





Scanner le code QR pour obtenir plus de méthodes d'utilisation.



# IT Italiano

## 1. Aspetto (P1~P3)

Numero di serie	Nome dispositivo	Funzione
1	Tasto di accensione	Pressione breve: Compensazione otturatore/riattivazione/uscita menu Pressione prolungata: Accensione/ spegnimento
2	Tasto menu	Pressione breve: visualizza il menu di scelta rapida/conferma per salvare le impostazioni Pressione prolungata: visualizza il menu principale/uscita dal menu corrente senza salvare
3	Tasto su	Pressione breve: scatta foto/ cambia le opzioni del menu Pressione prolungata: registra/ cambia le opzioni del menu
4	Tasto giù	Pressione breve: cambia rapidamente pseudo-colore/ cambia le opzioni del menu Pressione prolungata: uscita dal menu pseudo-colore di scelta rapida/cambia le opzioni del menu
5	Copriobiettivo	Lente protettiva
6	Vano batteria	Installare la batteria qui

Numero di serie	Nome dispositivo	Funzione
7	Manopola di messa a fuoco sinistra	Ruotare l'oculare per chiudere la messa a fuoco  Ruotare l'obiettivo per la messa a fuoco a distanza 
8	Manopola di messa a fuoco destra	Ruotare l'oculare per mettere a fuoco più lontano  Ruotare l'obiettivo per chiudere la messa a fuoco 
9	MIC	Questa è la porta di registrazione
10	Interfaccia di tipo C	Collegare il PC e lo schermo esterno tramite cavo di tipo C
11	Anello regolabile	Ruotare per correggere la specchiatura bianca
12	Anello adattatore	Apparecchiature di collegamento e visore a luce bianca

## 2. Installare la batteria (P2)

1. Spingere la fibbia del coperchio del vano batteria per aprire il coperchio del vano batteria;
2. Inserire 2 batterie seguendo i simboli dei poli positivi e negativi;
3. Chiudere il coperchio del vano batterie;

## 3. Trasmissione dati (P2)

1. Accendere l'apparecchiatura per metterla in stato di avviamento;
2. Collegare il dispositivo al PC tramite cavo USB di Tipo

C;

3. Accedere ai dati memorizzati del dispositivo nel PC;

#### **4. Collegare l'APP mobile (P4)**

1. Accendere l'apparecchiatura per metterla in stato di avviamento;

2. Abilitare un hotspot WiFi nel dispositivo;

3. Cercare il nome dell'hotspot WiFi del dispositivo attraverso il telefono cellulare e connettersi;

4. Avviare l'APP TargetIR sul telefono cellulare per ottenere l'immagine in tempo reale del dispositivo, controllare e accedere al dispositivo;

#### **5. Funzionamento dettagliato**

Scansiona il codice QR per ottenere maggiori informazioni sull'utilizzo.







# ES Español

---

## 1. Apariencia (P1~P3)

N.º	Componente	Función
1	Botón de encendido	Pulsar: calibración de obturador / activar / salir del menú Mantener pulsado: conectar / desconectar la fuente de alimentación
2	Botón de menú	Pulsar: abrir el menú de acceso directo / confirmar y guardar la configuración Mantener pulsado: abrir el menú principal / salir del menú actual sin guardar
3	Arriba	Pulsar: tomar fotos / cambiar opciones del menú Mantener pulsado: grabar vídeos / cambiar opciones del menú
4	Abajo	Pulsar: cambio rápido del pseudocolor / cambiar opciones del menú Mantener pulsado: salir del menú de pseudocolor de acceso directo / cambiar opciones del menú
5	Tapa de lente	Protección de la lente
6	Compartimiento de la batería	La batería se instala aquí

N.º	Componente	Función
7	Perilla de enfoque izquierda	Gírela hacia el ocular para acercar el zoom  Gírela hacia el objetivo para alejar el zoom 
8	Perilla de enfoque derecha	Gírela hacia el ocular para alejar el zoom  Gírela hacia el objetivo para acercar el zoom 
9	MIC	Conector de micrófono
10	Interfaz Type - C	Conectar la PC a la pantalla externa utilizando un cable type-C
11	Anillo de ajuste	Gírelo para fijar el visor óptico
12	Anillo adaptador	Conectar el dispositivo al visor óptico

## 2. Instalación de la batería (P2)

1. Empuje la hebilla de la tapa del compartimiento de la batería y abra la tapa;
2. Instale las dos (2) baterías teniendo en cuenta las marcas de los terminales positivo y negativo;
3. Cierre la tapa del compartimiento de la batería;

## 3. Transmisión de datos (P2)

1. Encienda el dispositivo;
2. Conecte el dispositivo a la PC utilizando un cable USB-TypeC;
3. Acceda a los datos almacenados en el dispositivo en el lado de la PC;

#### **4. Conexión de la aplicación del teléfono móvil (P4)**





1. Encienda el dispositivo;
2. Active el punto de acceso WiFi en el dispositivo;
3. Busque el nombre del punto de acceso WiFi del dispositivo usando el teléfono móvil y conéctelo;
4. Inicie la aplicación TargetIR en su teléfono para obtener imágenes del dispositivo en tiempo real, controlarlo y acceder al mismo;

#### **5. Operación detallada**

Escanee el código QR para conocer más métodos de uso.



## 1. 外观 (P1~P3)

番号	部品名	機能
1	電源ボタン	短押し: シャッター補正/ウェイクアップ/メニューを閉じる 長押し: 電源オン/電源オフ
2	メニューボタン	短押し: クイックメニュー/設定を保存する 長押し: メインメニュー/保存せずに閉じる
3	上ボタン	短押し: 写真を撮る/メニューオプションの切り替え 長押し: 録画/メニューオプションの切り替え
4	下ボタン	短押し: 疑似カラーの切り替え/メニューオプションの切り替え 長押し: 疑似カラーの切り替えを閉じる/メニューオプションの切り替え
5	レンズキャップ	レンズ保護用
6	バッテリー収納部	バッテリーを挿入します
7	左フォーカスダイヤル	接眼レンズのほうに回すと、近くに焦点を合わせます  対物レンズのほうに回すと、遠くに焦点を合わせます 
8	右フォーカスダイヤル	接眼レンズのほうに回すと、遠くに焦点を合わせます  対物レンズのほうに回すと、近くに焦点を合わせます 
9	MIC	録音用
10	USB Type-C規格	USB Type - CケーブルでPCと外部スクリーンに接続します
11	調整リング	回して白色光照準器を固定できます
12	アダプタリング	機器と白色光照準器の接続に使用します



## 2. バッテリーの取付 (P2)

1. バッテリー収納部のカバーバックルを押して、カバーを開けます。
2. プラスとマイナスの極性マークに従って2つのバッテリーを挿入します。
3. バッテリー収納部のカバーを閉じます。

## 3. データ転送 (P2)

1. デバイスの電源がオンにします。
2. USB Type-Cのケーブルを使用してデバイスをPCに接続します。
3. PCでデバイスのストレージ内のデータをアクセスします。

## 4. アプリとの接続 (P4)

1. デバイスの電源がオンにします。
2. デバイスのWiFiホットスポットを起動します。
3. スマートフォンでデバイスのWiFiホットスポット名を検索し、接続します。
4. スマートフォンでTargetIRアプリを起動して、デバイスのリアルタイム映像を取得し、デバイスを制御します。





## 5. 詳細操作

QRコードをスキャンしたら、詳細な操作方法を説明するユーザーマニュアルを取得できます。



# KR 한국인

## 1. 외관(P1~P3)

번호	부품 명칭	기능
1	전원 버튼	살짝 누름: 셔터 보정 / 활성화 / 나가기 메뉴 길게 누름: 전원 켜기 / 전원 끄기
2	메뉴 버튼	살짝 누름: 퀵 메뉴 띄우기 / 설정 저장 확인 길게 누름: 메인 메뉴 띄우기 / 저장하지 않고 현재 메뉴에서 나가기
3	Up 버튼	살짝 누름: 사진 찍기 / 메뉴 옵션 전환 길게 누름: 영상 촬영 / 메뉴 옵션 전환
4	Down 버튼	살짝 누름: 유사 색상 퀵 전환 / 메뉴 옵션 전환 길게 누름: 퀵 유사 색상 메뉴에서 나가기 / 메뉴 옵션 전환
5	렌즈 커버	렌즈 보호
6	전지실	여기에 배터리 장착
7	좌측 줌 다이얼	대안렌즈 방향으로 돌릴 경우 줌 인  대물렌즈 방향으로 돌릴 경우 줌 아웃 
8	우측 줌 다이얼	대안렌즈 방향으로 돌릴 경우 줌 아웃  대물렌즈 방향으로 돌릴 경우 줌 인 
9	MIC	녹음용 인터페이스
10	Type-C 인터페이스	Type-C 케이블을 이용해 PC와 스크린 연결
11	조절링	이를 돌려서 화이트 렌즈(White lens)를 고정할 수 있다
12	연결링	장비와 백광 스코프(Daylight Scope)를 연결시킨다

## 2. 배터리 장착(P2)

- (1) 전지실 커버의 클립을 누르고 밀어 전지실 커버를 연다.
- (2) 배터리의 양극/음극 표시에 맞춰 배터리 2개를 정확히 장착한다.
- (3) 전지실 커버를 닫는다.

## 3. 데이터 전송(P2)

- (1) 시스템을 가동시켜 장비가 오픈 상태에 들어간다.
- (2) USB-Type C 케이블 통해 설비를 PC에 연결시킨다.
- (3) PC 통해 장비에 저장된 데이터를 방문한다.

## 4. 휴대폰 앱 연결(P4)

- (1) 시스템을 가동시켜 장비가 오픈 상태에 들어간다.
- (2) 장비에서 Wi-Fi 핫스팟을 실행한다.
- (3) 휴대폰에서 장비의 핫스팟 명칭을 검색하여 연결한다.
- (4) 휴대폰에서 TargetIR APP 실행하면 장비의 실시 화면을 볼 수 있고, 장비를 제어하고 방문할 수 있다.



## 5. 상세 조작

QR 코드를 스캔하여 더 많은 사용방법을 볼 수 있다.



## 1. Wygląd (P1~P3)

<b>Numer seryjny</b>	<b>Nazwa urządzenia</b>	<b>Funkcja</b>
1	Przycisk zasilania	Krótkie naciśnięcie: kompensacja migawki/budzenie/wyjście z menu Długie naciśnięcie: włączanie/ wyłączanie zasilania
2	Przycisk menu	Krótkie naciśnięcie: wyświetlenie menu skrótów/potwierdzenie w celu zapisania ustawień Długie naciśnięcie: wyświetlenie menu głównego/wyjście z bieżącego menu bez zapisywania
3	Przycisk w górę	Krótkie naciśnięcie: wykonywanie zdjęć/opcje menu przełącznika Długie naciśnięcie: opcje menu nagrywania/przełączania
4	Przycisk w dół	Krótkie naciśnięcie: szybkie przełączanie opcji menu pseudo-koloru/przełącznika Długie naciśnięcie: wyjście ze skrótów opcji menu pseudo-koloru/przełącznika
5	Osłona obiektywu	Obiektywy ochronne
6	Komora baterii	Zainstaluj baterię tutaj

Numer seryjny	Nazwa urządzenia	Funkcja
7	Lewe pokrętko regulacji ostrości	Obróć okular, aby zamknąć ostrość  Obróć obiektyw, aby uzyskać ostrość z daleka 
8	Prawe pokrętko regulacji ostrości	Obróć okular, aby ustawić ostrość z daleka  Obróć obiektyw, aby zamknąć ostrość 
9	MIC	To jest port nagrywania
10	Interfejs typu C	Podłącz komputer i ekran zewnętrzny za pomocą kabla typu C
11	Pierścień regulacyjny	Obracanie, aby naprawić białe lustro
12	Pierścień adaptera	Podłączanie sprzętu i celownika białego światła

## 2. Zainstaluj baterię (P2)

1. Popchnij klamrę pokrywy komory baterii, aby ją otworzyć;
2. Włóż 2 baterie zgodnie z identyfikacją elektrod dodatnich i ujemnych;
3. Zamknij pokrywę komory baterii;

## 3. Transmisja danych (P2)

1. Uruchomienie urządzenia w celu wprowadzenia urządzenia w stan rozruchu;
2. Podłącz urządzenie do komputera za pomocą kabla

USB typu C;

3. Dostęp do danych przechowywanych w urządzeniu po stronie komputera;

#### **4. Podłącz aplikację mobilną (P4)**

1. Uruchomienie urządzenia w celu wprowadzenia urządzenia w stan rozruchu;
2. Włącz hotspot WiFi w urządzeniu;
3. Przeszukaj nazwę hotspotu WiFi urządzenia za pośrednictwem telefonu komórkowego i połącz się;
4. Uruchom aplikację TargetIR na telefonie komórkowym, aby uzyskać obraz urządzenia w czasie rzeczywistym, sterować nim i uzyskiwać do niego dostęp;

#### **5. Szczegółowa obsługa**

Zeskanuj kod QR, aby uzyskać więcej informacji.



## RO Română

---

### 1. Aspect (P1~P3)

Număr de serie	Numele dispozitivului	Funcție
1	Buton de alimentare	Apăsare scurtă: compensare obturator/trezire/ieșire din meniu Apăsare lungă: pornire/oprire
2	Buton de meniu	Apăsare scurtă: afișează meniul rapid/confirmă salvarea setărilor Apăsare lungă: deschide meniul principal/ieșire din meniul curent fără a salva
3	Buton sus	Apăsare scurtă: face fotografii/schimbă opțiunile de meniu Apăsare lungă: înregistrează/schimbă opțiunile de meniu
4	Buton jos	Apăsare scurtă: schimbă rapid pseudo-culorile/schimbă opțiunile de meniu Apăsare lungă: ieșire din meniul rapid de pseudo-culori/schimbă opțiunile de meniu
5	Capacul obiectivului	Lentilă de protecție
6	Compartimentul bateriei	Instalați bateria aici

Număr de serie	Numele dispozitivului	Funcție
7	Buton de focalizare stânga	Rotiți ocularul pentru focalizare apropiată Rotiți spre obiectiv pentru focalizare la distanță
8	Buton de focalizare dreapta	Rotiți ocularul pentru focalizare la distanță Rotiți obiectivul pentru focalizare apropiată
9	MIC	Acesta este portul de înregistrare
10	Interfață de tip Type-C	Conectați la PC și ecran extern prin cablu Type-C
11	Inel de ajustare	Rotire pentru fixarea oglinzii albe
12	Inel adaptor	Conectarea echipamentului și vizualizarea cu lumină albă

## 2. Instalarea bateriei (P2)

1. Apăsați cataramele capacului compartimentului bateriei pentru a deschide capacul;
2. Introduceți 2 baterii conform identificării polilor pozitivi și negativi;
3. Închideți capacul compartimentului bateriei;

## 3. Transmisie de date (P2)

1. Pornirea echipamentului pentru a-l aduce în stare de inițiere;
2. Conectați dispozitivul la PC prin cablul USB-Type C;
3. Accesați datele stocate în dispozitiv de pe partea PC;



#### **4. Conectarea aplicației mobile (P4)**

1. Pornirea echipamentului pentru a-l aduce în stare de inițiere;
2. Activarea unui hotspot Wi-Fi în dispozitiv;
3. Căutați numele hotspot-ului Wi-Fi al dispozitivului prin telefonul mobil și conectați-vă;
4. Porniți aplicația TargetIR pe telefonul mobil pentru a obține imaginea în timp real a dispozitivului, controlul și accesul la dispozitiv;





#### **5. Operațiune detaliată**

Scanați codul QR pentru mai multe utilizări.



### 1. Utseende (P1~P3)

Serienummer	Enhetsnavn	Funksjon
1	På/Av-knapp	Kort trykk: Lukkerkompensasjon/ våkne opp/avslutt meny Langt trykk: På/av
2	Menyknapp	Kort trykk: Åpne snarveismeny/ bekreft for å lagre innstillingene Langt trykk: Åpne hovedmeny/avslutt gjeldende meny uten å lagre
3	Opp-knapp	Kort trykk: Ta bilder/ bytte menyvalg Langt trykk: Opptak/ bytte menyvalg
4	Ned-knapp	Kort trykk: Raskt bytte pseudofarge/bytte menyvalg Langt trykk: Avslutt snarvei for pseudofarge-meny/ bytte menyvalg

Serienummer	Enhetsnavn	Funksjon
5	Linsedeksel	Beskyttende linse
6	Batterikompartement	Installer batteriet her
7	Venstre fokuseringsknott	Roter okularet for å justere nærfokus  Vri til objektivet for fjernfokus 
8	Høyre fokuseringsknott	Roter okularet for å oppnå fjernfokus  Roter objektivet for nærfokus 
9	MIC	Dette er opptaksporten
10	Type-C-grensesnitt	Koble PC og ekstern skjerm med Type-C-kabel
11	Justeringsring	Roter for å feste hvitt speil
12	Adaptring	Koble utstyr og hvitt lys sikte

## 2. Installer batteriet (P2)

1. Trykk på låsen til batterikammerdekselet for å åpne det;
2. Sett inn 2 batterier i henhold til polaritetsmarkeringen;
3. Lukk batterikammerdekselet;

### **3. Dataoverføring (P2)**

1. Start utstyret for å sette det i starttilstand;
2. Koble enheten til PC-en via USB-Type-C-kabel;
3. Få tilgang til data lagret i enheten på PC-siden;

### **4. Koble til mobilappen (P4)**

1. Start utstyret for å sette det i starttilstand;
2. Aktiver en Wi-Fi-hotspot på enheten;
3. Søk etter enhetens Wi-Fi-hotspotnavn på mobiltelefonen og koble til;
4. Start TargetIR-appen på mobiltelefonen for å få sanntidsbilder fra enheten, kontrollere og få tilgang til enheten;

### **5. Detaljert bruk**

Skann QR-koden for mer informasjon om bruken.



### 1. Utseende (P1 ~ P3)

Serienummer	Namn enhet	Funktion
1	Ström-knapp	Kort tryck: slutarkompensation/ väcknings/afslutte menuen Långt tryck: ström på/av
2	Menyknapp	Kort tryck: öppnar snabbmenyn/bekräftar för att spara inställningarna Långt tryck: öppna huvudmenyn/avsluta den aktuella menyn utan att spara
3	Upp-knapp	Kort tryck: ta bilder/byta menyalternativ Långt tryck: spela in/byta menyalternativ
4	Ner-knapp	Kort tryck: genvägen falska-färgmeny/byta menyalternativ Långt tryck: avsluta genvägen falska-färgmeny/byta menyalternativ
5	Linsskyddet	Skyddslinsen
6	Batterifack	Installera batteri här

Serienummer	Namn enhet	Funktion
7	Vänster fokusknapp	Vänd okularet tills du fokus noggrant ↙ Vänd objektivlinsen för att fokus långt ↘
8	Höger fokusknapp	Vänd okularet tills du fokus långt ↙ Vänd objektivlinsen för att fokus noggrant ↘
9	MIC	Detta är inspelningsporten
10	Typ C-gränssnitt	Anslut PC och den externa bildskärmen via typ C-kabeln
11	Justeringsring	Vrid för att fixa den vita spegeln
12	Adapterring	Anslutning av utrustning och visning av vitt ljus

## 2. Installera batteri (P2)

1. Tryck på locket för batterifacket för att öppna locket till batterifacket;
2. Sätt i 2 batterier enligt identifiering av positiva och negativa elektroder;
3. Stäng batterifacket;

## 3. Dataöverföring (P2)

1. Starta utrustningen för att göra utrustningen i ett startläge;
2. Anslut enheten till PC med en USB-TypeC-kabel;
3. Få åtkomst till data lagrade på enheten av PC;

#### **4. Anslut mobil-APP (P4)**

1. Starta utrustningen för att göra utrustningen i ett startläge;
2. Aktivera en WiFi-hotspot på din enhet;
3. Sök efter namnet på enhetens WiFi-hotspot via din mobiltelefon och anslut;
4. Starta TargetIR APP på din telefon för att få en realtidsbild av enheten, kontrollera och komma åt enhet;

#### **5. Detaljerade operationer**





Skanna QR-koden för vidare användning.



## 1. Udseende (P1 ~ P3)

Serienummer	Navn på enhed	Funktion
1	Strøm-tasten	Kort tryk: lukkerkompensation/ opvågning/slide menu Langt tryk: Strøm aktivere/ deaktivere
2	Menu-tasten	Kort tryk: åbner genvejsmenu/ bekræfter for at gemme indstillingerne Langt tryk: åbn hovedmenu/forlad den aktuelle menu uden at gemme
3	Høj-tasten	Kort tryk: tag billeder/skift menu- tilvalg Langt tryk: optage/skift menu- tilvalg
4	Ned-tasten	Kort tryk: genvejs de falske farver menu/skift menu-tilvalg Langt tryk: forlader genvejs de falske farver menu/skift menu- tilvalg
5	Linsedækslet	Beskyttelseslinse
6	Batterirummet	Installer batteriet her



Serienummer	Navn på enhed	Funktion
7	Venstre fokusnap	Drej okularet, indtil du fokuserer omhyggeligt  Vend objektivlinse for at fokusere langt 
8	Højre fokusnap	Drej okularet, indtil du fokuserer langt  Vend objektivlinse for at fokusere omhyggeligt 
9	MIC	Dette er optagelsesporten
10	Type-C-grænsefladen	Tilslut computeren og den eksterne skærm via Type-C-kablet
11	Justeringsring	Drej for at fikse det hvide spejl
12	Adaptering	Tilslutning af udstyr og visning af hvidt lys

## 2. Installationsbatteri (P2)

1. Tryk på dækslet til batterirummet for at åbne dækslet til batterirummet;
2. Indsæt 2 batterier i henhold til identifikationen af positive og negative elektroder;
3. Luk dækslet til batterirummet;

## 3. Dataoverførsel (P2)

1. Start udstyret for at gøre udstyret i en startposition;
2. Tilslut din enhed til din PC ved hjælp af et USB TypeC-kabel;

3. Få adgang til data, der er gemt på enheden af PC;
- 4. Tilslut mobil APP (P4)**
  1. Start udstyret for at gøre udstyret i en startposition;
  2. Aktivér et WiFi-hotspot på din enhed;
  3. Søg efter navnet på din enhed WiFi-hotspot via din mobiltelefon og tilslut;
  4. Start TargetIR APP på din telefon for at få et realtidsbillede af din enhed, kontrol og adgangsenhed;

**5. Detaljerede operationer**

Scan QR-koden til yderligere brug.



Special statement: the version of the guide will be updated after the technical improvement of the product.